

安装声明：

1. 安装前请仔细阅读说明书；
2. 此灯具使用在 W2 三相轨道系统或使用在其它公司品牌具有兼容性的轨道上，配用导轨参数：
输入电压：AC 220-240V 最大电流：16A 最大负载：3680W；
3. 由有资质的电工安装；
4. 为避免触电危险，在安装、维护灯具前请确认关闭电源；
5. 只适用于室内安装使用（不可用于潮湿环境）；
6. 本灯具的光源是不可替换的，一旦需要替换（如光源寿命终了时）应替换整个灯具；
7. 妥善保存此说明书，以备需要时使用。

一、装配导轨灯连接器

1. 装配前保证“导电开关”与连接器平行，按需求将换相旋钮的圈内显示“1”或“2”或“3”档状态。

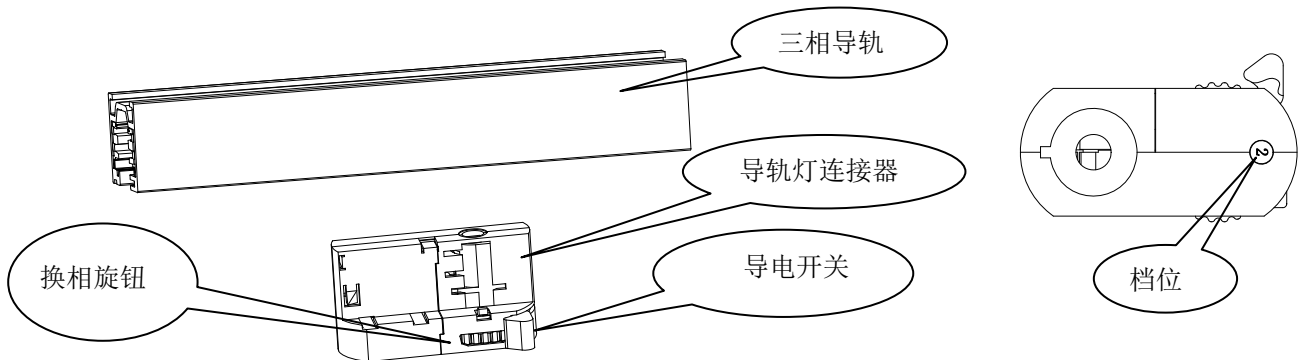

2. 装配前将导轨灯连接器的凸台对准导轨的凹槽。

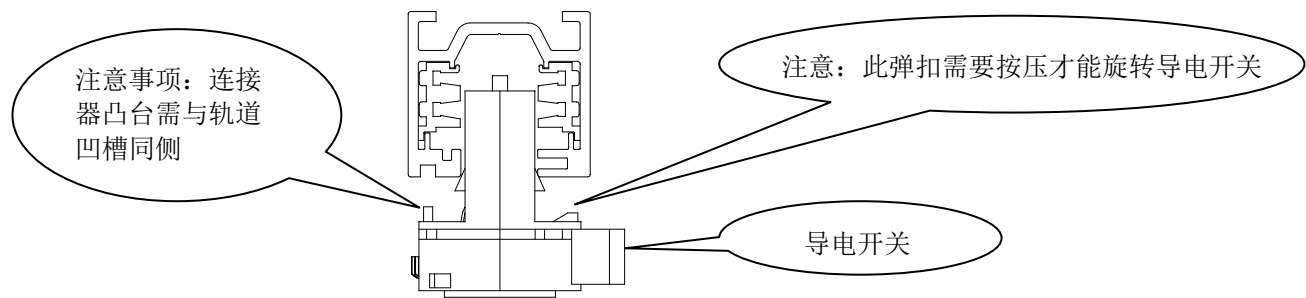

3. 装配完成后将“导电开关”顺时针旋转90度进行导通。

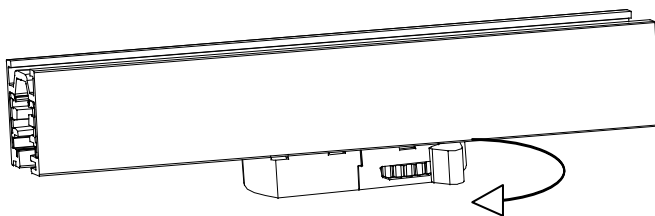

由“WAC”商标持有人美国 WAC Lighting 公司授权

中国营销总部：华格照明科技（上海）有限公司

地址：中国（上海）自由贸易试验区毕升路 299 弄 14 号 102 室（邮编 201204）

中国工厂：东莞华明灯具有限公司出品

地址：广东省东莞市清溪镇清风路 390 号（邮编 523653）

注：取下导轨灯连接器与安装导轨灯连接器程序相反。

二、灯具调节：

灯具安装好后，灯身可竖直旋转 90°，水平旋转 355°。

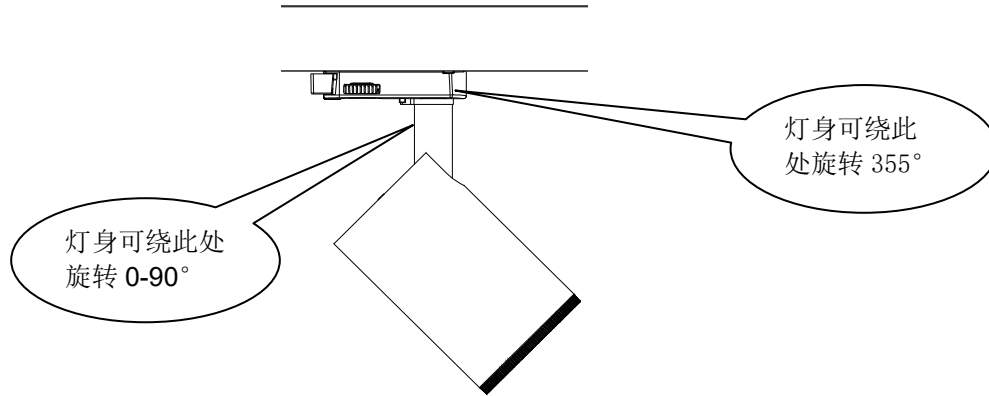

三、旋钮调光说明：

按照图示，用手顺时针转动调光旋钮，即可进行 10%-100%的调光（见左下图）

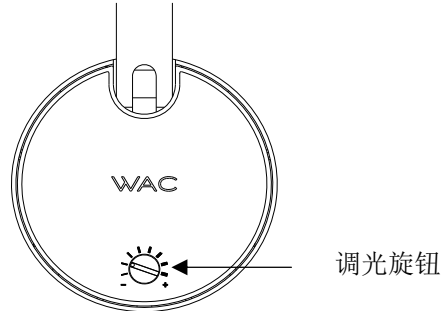

四、附件的安装：

将前盖顺时针旋转，旋转至转不动时，用手将前盖从灯上取出。

将玻璃或其它配件换入后，将前盖侧边的开口对准灯身上凸点装入，逆时针旋紧前盖，即可完成配件安装。

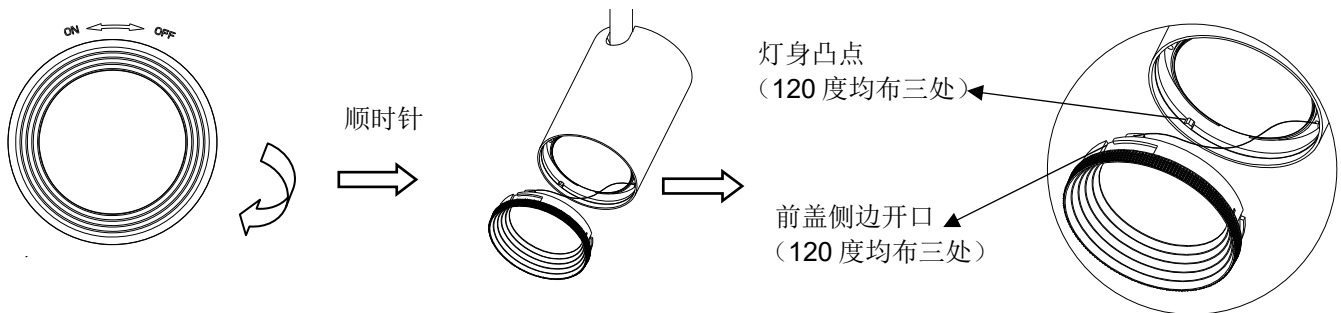

由“WAC”商标持有人美国 WAC Lighting 公司授权

中国营销总部：华格照明科技（上海）有限公司

地址：中国（上海）自由贸易试验区毕升路 299 弄 14 号 102 室（邮编 201204）

中国工厂：东莞华明灯具有限公司出品

地址：广东省东莞市清溪镇清风路 390 号（邮编 523653）

1. 玻璃配件请参考规格书，拆换新玻璃说明：
灯具图片仅为参考，AD 头以实际型号为准

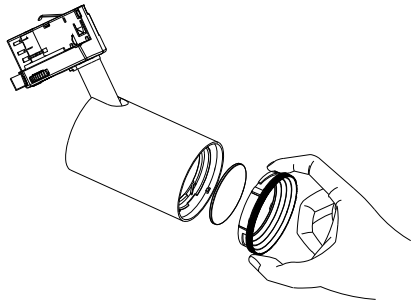

如上图将用手将前盖顺时针旋转，旋转到转不动时，用手将前盖从灯上取出，取出玻璃配件，即可将新的玻璃装入灯具。

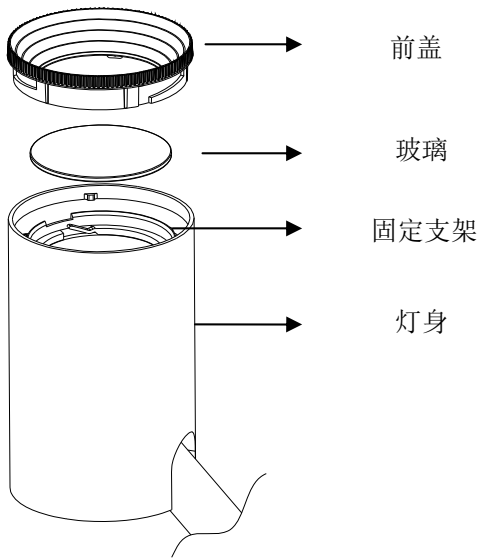

2. 蜂窝配件请参考规格书，拆换蜂窝说明(灯具图片仅为参考，AD 头以实际型号为准)：

- a. 将前盖取出吊在灯身上，将蜂窝装进固定支架内，如下图所示；
b. 将前盖装入灯身，逆时针旋紧如下图所示。

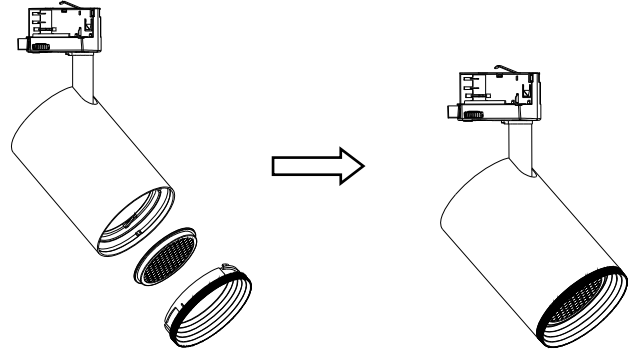

3. 聚光筒配件请参考规格书，拆换聚光筒说明(灯具图片仅为参考，AD 头以实际型号为准)：

- a. 将前盖取出，将蜂窝（或其它配件）装进固定支架内，如下图所示；
b. 将聚光筒装入灯身，逆时针旋紧如下图所示。

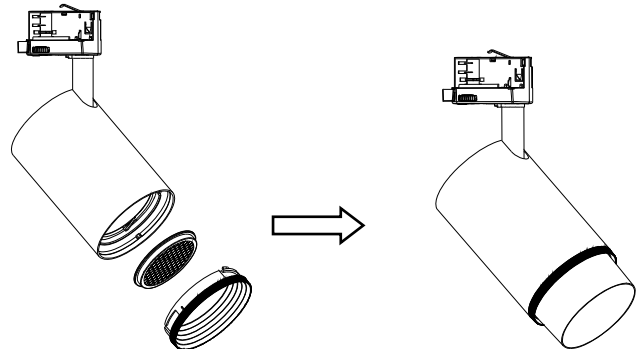

注：更换配件时，聚光筒、蜂窝可同时安装。

五、最大吊重：

- 轨道系统能够承受最大重量参考下图所示，该重量包括整个吊挂系统的重量。
- 单个接合器能够承受最大负重为 10kg（按灯具的正常安装位置将负重加于接合器上）。

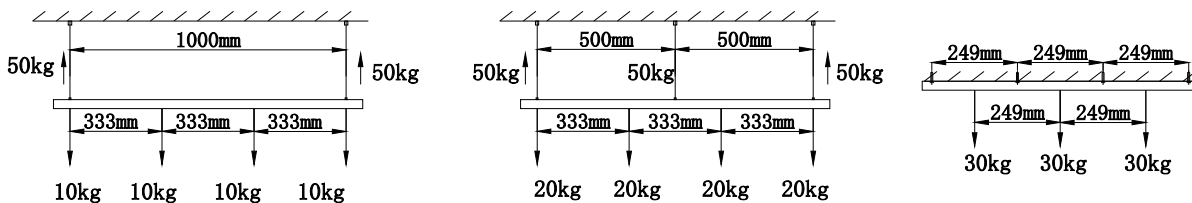

由“WAC”商标持有人美国 WAC Lighting 公司授权

中国营销总部：华格照明科技（上海）有限公司

地址：中国（上海）自由贸易试验区毕升路 299 弄 14 号 102 室（邮编 201204）

中国工厂：东莞华明灯具有限公司出品

地址：广东省东莞市清溪镇清风路 390 号（邮编 523653）