

ULTRA- MODEL: DLN37

3寸方形窄边嵌入式下照筒灯

WAC LIGHTING

Responsible Lighting®

项目名称:

灯位号:

产品图片



线图

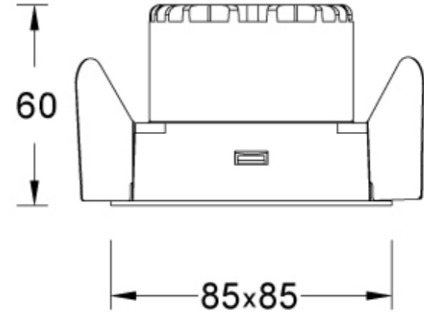

产品描述

ULTRA 系列 LED 方形窄边嵌入式下照筒灯，总高仅 60mm，通过玻璃密封设计，可做防雾或矮天花空间使用。灯具采用模块化设计，现场可自由拆卸并更换反射器或安装面框，从而实现多种规格及出光方式的自由切换，安装后和天花完美融合。光学方面采用了全新的隐光技术，良好的防眩光性能及颜色一致性控制，具有舒适的出光效果，主要适用于酒店，别墅及商业空间等室内场所。

产品特性

- 主体材质: 铝合金压铸灯身
- 光学系统: 透镜+防眩反射器
- 表面处理: 静电粉末喷涂
- 投射方向: 水平 0-360°调节、竖直不可调节
- 配件/支架: 见附件
- 安规认证: CCC
- 防护等级: IP20 (出光面 IP44)
- 绝缘等级: Class II
- 环境温度: -20°C~40°C

产品规格

- 开孔尺寸: □79*79mm
- 天花厚度: 5mm~25mm
- 遮光角: 35°
- 光源类型: COB
- 光源光通量:
 - 2700K: 8W 682lm; 7W 758lm; 10W 1080lm; 13W 1404lm
 - 3000K: 8W 720lm; 7W 800lm; 10W 1150lm; 13W 1495lm
 - 3500K: 8W 752lm; 7W 835lm; 10W 1195lm; 13W 1554lm
 - 4000K: 8W 765lm; 7W 850lm; 10W 1210lm; 13W 1573lm
 - 5000K: 8W 774lm; 7W 860lm; 10W 1220lm; 13W 1586lm
- 光源寿命: >36000h-L70 /B10-Ta25°C(LM-80/TM-21)
- 色温/显指: 2700K/3000K/3500K/4000K/5000K, CRI≥90
- 输入电压: 220V AC / 50Hz
- 调光控制: 不调光/0-10V/DALI(须提前与项目现场做匹配性测试)
- 产品重量: 约 0.35Kg, 不含包装

订购模型

Model	Size	Trim	LED	Driver	Beam	CCT	Reflector	Finish
DLN Downlight N series	3 3"	7 Rectangular Trim	LM07 COB 7W	E On-Off	N 13°	27 2700K	B Black	WT
			LM10 COB 10W	D 0-10V	1 18°	30 3000K	S Specular	White
			LM13 COB 13W	Dimming	2 28°	35 3500K		BK
				N No Driver	3 36°	40 4000K		Black
			LM13 COB 13W	A DALI	5 50°	50 5000K		

示例: DLN37-LM07E-230SWT

注: 13°和 18°出厂默认带蜂窝格栅。

WAC Lighting
www.waclighting.com (US)
www.waclighting.com.cn (China)

Headquarters
44 Harbor Park Drive • Port Washington, NY
Phone (516) 515.5000 • Fax (516) 515.5050

WAC Lighting Technology (Shanghai) Co, Ltd.
14, Lane 299, Bi Sheng Road, Shanghai 201204
Phone (86.21) 3393.3558 • Fax (86.21) 3362.1598

WAC Lighting 保留对产品进行不定期设计更新的权利。2022-07-08

ULTRA- MODEL: DLN37

3寸方形窄边嵌入式下照筒灯

WAC LIGHTING
Responsible Lighting®

项目名称:

灯位号:

配件

LENS-12-HCL-ULTRA
无边蜂窝格栅



注意: 13°和 18°出厂默认带无边蜂窝格栅, 蜂窝安装于反射器背面。

配光曲线@3000K数据

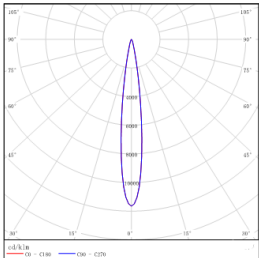

型 号: DLN37-LM07E-N30SWT
光 束 角: 13°
系统功率: 9W
系统光通量: 533lm
中心光强: 5684cd
系统光效: 59lm/W

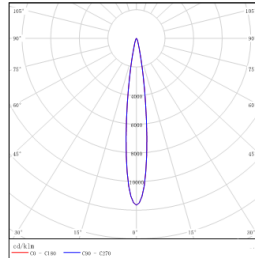

型 号: DLN37-LM10E-N30SWT
光 束 角: 13°
系统功率: 11W
系统光通量: 643lm
中心光强: 7056cd
系统光效: 58lm/W

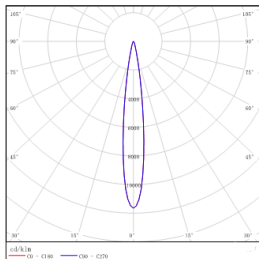

型 号: DLN37-LM13E-N30SWT
光 束 角: 13°
系统功率: 15W
系统光通量: 820lm
中心光强: 8174cd
系统光效: 55lm/W

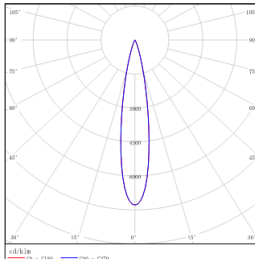

型 号: DLN37-LM07E-130SWT
光 束 角: 18°
系统功率: 9W
系统光通量: 585lm
中心光强: 4163cd
系统光效: 65lm/W

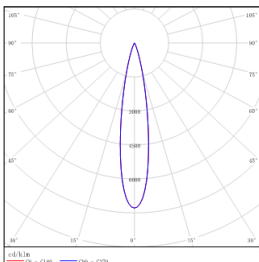

型 号: DLN37-LM10E-130SWT
光 束 角: 18°
系统功率: 11W
系统光通量: 714lm
中心光强: 5090cd
系统光效: 65lm/W

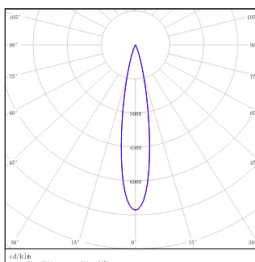

型 号: DLN37-LM13E-130SWT
光 束 角: 18°
系统功率: 15W
系统光通量: 935lm
中心光强: 6848cd
系统光效: 62lm/W

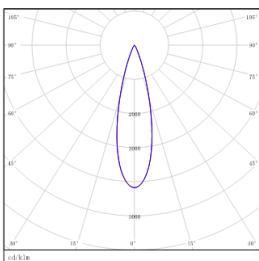

型 号: DLN37-LM07E-230SWT
光 束 角: 28°
系统功率: 9W
系统光通量: 641lm
中心光强: 2885cd
系统光效: 71lm/W

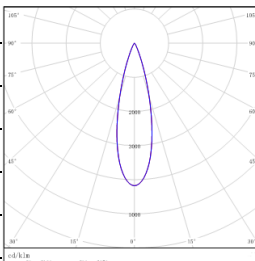

型 号: DLN37-LM10E-230SWT
光 束 角: 28°
系统功率: 11W
系统光通量: 790lm
中心光强: 3511cd
系统光效: 72lm/W

ULTRA- MODEL: DLN37

3寸方形窄边嵌入式下照筒灯

WAC LIGHTING
Responsible Lighting®

项目名称:

灯位号:

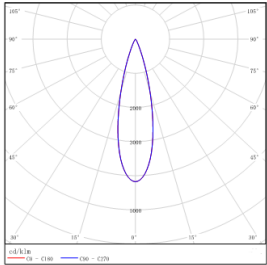

型号: DLN37-LM13E-230SWT
光束角: 28°
系统功率: 15W
系统光通量: 1035lm
中心光强: 4511cd
系统光效: 69lm/W

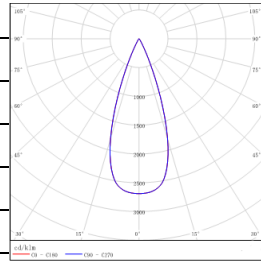

型号: DLN37-LM07E-330SWT
光束角: 36°
系统功率: 9W
系统光通量: 643lm
中心光强: 1497cd
系统光效: 71lm/W

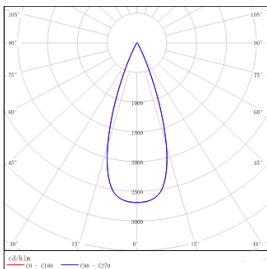

型号: DLN37-LM10E-330SWT
光束角: 36°
系统功率: 11W
系统光通量: 804lm
中心光强: 1857cd
系统光效: 73lm/W

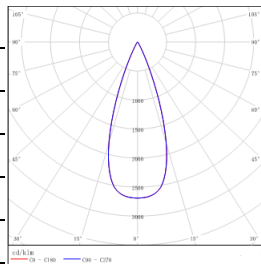

型号: DLN37-LM13E-330SWT
光束角: 36°
系统功率: 15W
系统光通量: 1024lm
中心光强: 2375cd
系统光效: 68lm/W

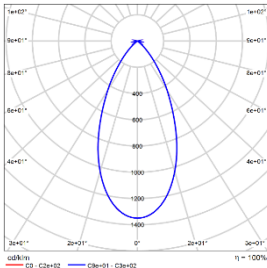

型号: DLN37-LM07E-530SWT
光束角: 50°
系统功率: 9W
系统光通量: 425lm
中心光强: 574cd
系统光效: 47lm/W

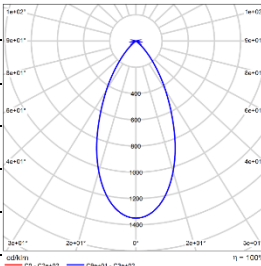

型号: DLN37-LM10E-530SWT
光束角: 50°
系统功率: 11W
系统光通量: 532lm
中心光强: 717cd
系统光效: 48lm/W

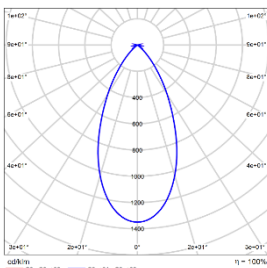

型号: DLN37-LM13E-530SWT
光束角: 50°
系统功率: 15W
系统光通量: 677lm
中心光强: 914cd
系统光效: 45lm/W

ULTRA- MODEL: DLN47

4寸方形窄边嵌入式下照筒灯

WAC LIGHTING
Responsible Lighting®

项目名称:

灯位号:

产品图片



线图

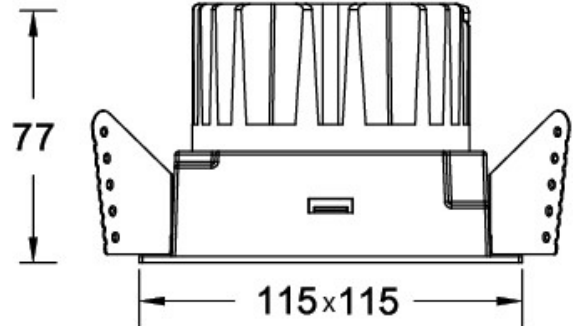

产品描述

ULTRA 系列 LED 方形窄边嵌入式下照筒灯, 4 寸总高仅 77mm, 通过玻璃密封设计, 可做防雾或矮天花空间使用。灯具采用模块化设计, 现场可自由拆卸并更换反射器或安装面框, 从而实现多种规格及出光方式的自由切换, 安装后和天花完美融合。光学方面采用了全新的隐光技术, 良好的防眩光性能及颜色一致性控制, 具有舒适的出光效果, 主要适用于酒店, 别墅及商业空间等室内场所。

产品特性

- 主体材质: 铝合金压铸灯身
- 光学系统: 透镜+防眩反射器
- 表面处理: 静电粉末喷涂
- 投射方向: 水平 0-360°调节、竖直不可调节
- 配件/支架: 见附件
- 安规认证: CCC
- 防护等级: IP20 (出光面 IP44)
- 绝缘等级: Class II
- 环境温度: -20°C~40°C

产品规格

- 开孔尺寸: 100*100mm
- 天花厚度: 5mm~25mm
- 遮光角: 35°
- 光源类型: COB
- 光源光通量:
 - 2700K: 8W 682lm; 13W 1530lm; 18W 2065lm; 25W 2755lm
 - 3000K: 8W 720lm; 13W 1645lm; 18W 2220lm; 25W 2960lm
 - 3500K: 8W 752lm; 13W 1680lm; 18W 2270lm; 25W 3025lm
 - 4000K: 8W 765lm; 13W 1770lm; 18W 2390lm; 25W 3185lm
 - 5000K: 8W 774lm; 13W 1780lm; 18W 2405lm; 25W 3205lm
- 光源寿命: >36000h-L70 /B10-Ta25°C(LM-80/TM-21)
- 色温/显指: 2700K/3000K/3500K/4000K/5000K, CRI≥90
- 输入电压: 220V AC / 50Hz
- 调光控制: 不调光/DALI/0~10V(须提前与项目现场系统做匹配性测试)
- 产品重量: 约 0.5Kg, 不含包装

订购模型

Model	Size	Trim	LED	Driver	Beam	CCT	Reflector	Finish
DLN Downlight N series	4 4"	7 Rectangular Trim	LM08 COB 8W	E On-Off D 0-10V Dimming	S 8°	27 2700K	B Black	WT White
			LM13 COB 13W		N 13°	30 3000K	S Specular	BK Black
			LM18 COB 18W		1 19°	35 3500K	W White	
			LM25 COB 25W	2 28°	40 4000K			
			LM25 COB 25W	3 36°	50 5000K			
			LM25 COB 25W	N No Driver A DALI	5 50°			

示例: DLN47-LM18E-230SWT

WAC Lighting
www.waclighting.com (US)
www.waclighting.com.cn (China)

Headquarters
44 Harbor Park Drive • Port Washington, NY
Phone (516) 515.5000 • Fax (516) 515.5050

WAC Lighting Technology (Shanghai) Co, Ltd.
14, Lane 299, Bi Sheng Road, Shanghai 201204
Phone (86.21) 3393.3558 • Fax (86.21) 3362.1598

WAC Lighting 保留对产品进行不定期设计更新的权利。2023-06-07

ULTRA- MODEL: DLN47

4寸方形窄边嵌入式下照筒灯

WAC LIGHTING
Responsible Lighting®

项目名称:

灯位号:

配件

LENS-16-HCL-ULTRA
无边蜂窝格栅



注意: 角度“S”/“N”/“1”出厂均自带蜂窝, 其他角度需单独订购。

配光曲线@3000K数据

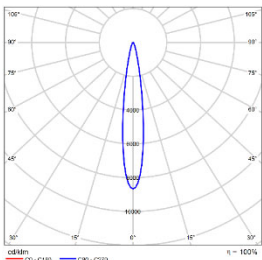

型 号: DLN47-LM13E-N30SWT
光 束 角: 13°
系统功率: 15W
系统光通量: 969lm
中心光强: 8386cd
系统光效: 65lm/W

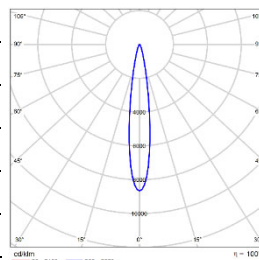

型 号: DLN47-LM18E-N30SWT
光 束 角: 13°
系统功率: 21W
系统光通量: 1309lm
中心光强: 11333cd
系统光效: 62lm/W

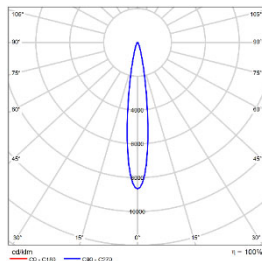

型 号: DLN47-LM25E-N30SWT
光 束 角: 13°
系统功率: 29W
系统光通量: 1716lm
中心光强: 14853cd
系统光效: 59lm/W

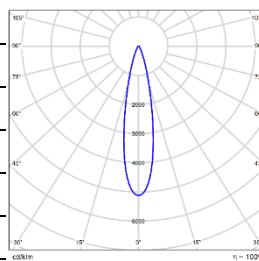

型 号: DLN47-LM13E-130SWT
光 束 角: 19°
系统功率: 15W
系统光通量: 1135lm
中心光强: 5812cd
系统光效: 76lm/W

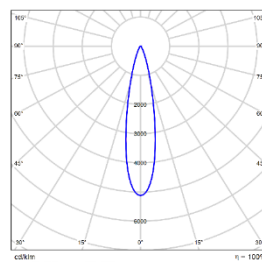

型 号: DLN47-LM18E-130SWT
光 束 角: 19°
系统功率: 21W
系统光通量: 1533lm
中心光强: 7854cd
系统光效: 73lm/W

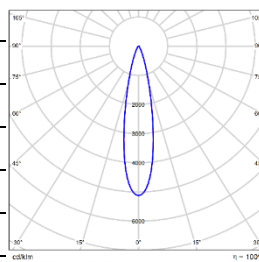

型 号: DLN47-LM25E-130SWT
光 束 角: 19°
系统功率: 29W
系统光通量: 2009lm
中心光强: 10294cd
系统光效: 69lm/W

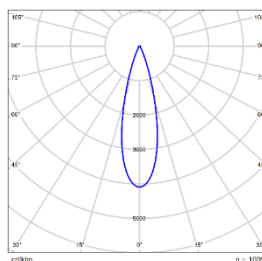

型 号: DLN47-LM13E-230SWT
光 束 角: 28°
系统功率: 15W
系统光通量: 1327lm
中心光强: 5429cd
系统光效: 88lm/W

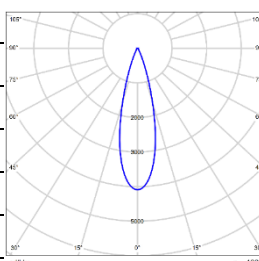

型 号: DLN47-LM18E-230SWT
光 束 角: 28°
系统功率: 21W
系统光通量: 1793lm
中心光强: 7336cd
系统光效: 85lm/W

ULTRA- MODEL: DLN47
4寸方形窄边嵌入式下照筒灯

WAC LIGHTING
Responsible Lighting®

项目名称:

灯位号:

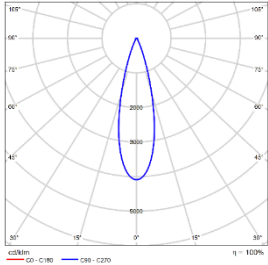

型 号: DLN47-LM25E-230SWT
光 束 角: 28°
系统功率: 29W
系统光通量: 2351lm
中心光强: 9615cd
系统光效: 81lm/W

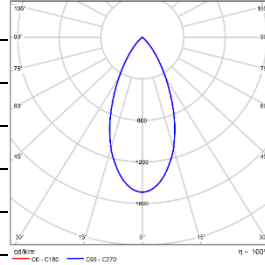

型 号: DLN47-LM13E-330SWT
光 束 角: 36°
系统功率: 15W
系统光通量: 1268lm
中心光强: 2722cd
系统光效: 85lm/W

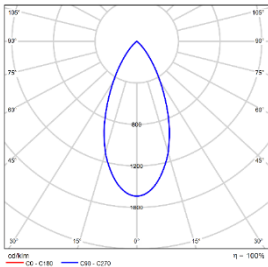

型 号: DLN47-LM18E-330SWT
光 束 角: 36°
系统功率: 21W
系统光通量: 1714lm
中心光强: 3679cd
系统光效: 82lm/W

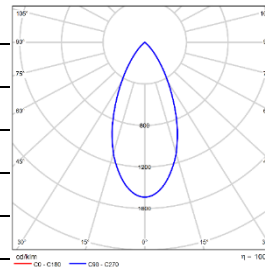

型 号: DLN47-LM25E-330SWT
光 束 角: 36°
系统功率: 29W
系统光通量: 2246lm
中心光强: 4821cd
系统光效: 77lm/W

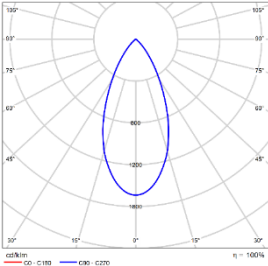

型 号: DLN47-LM13E-530SWT
光 束 角: 50°
系统功率: 15W
系统光通量: 1237lm
中心光强: 1843cd
系统光效: 82lm/W

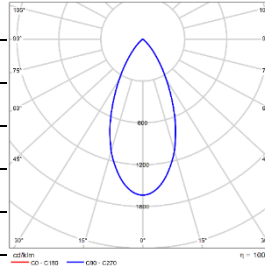

型 号: DLN47-LM18E-530SWT
光 束 角: 50°
系统功率: 21W
系统光通量: 1671lm
中心光强: 2490cd
系统光效: 80lm/W

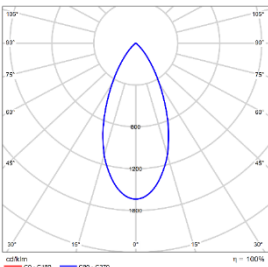

型 号: DLN47-LM25E-530SWT
光 束 角: 50°
系统功率: 29W
系统光通量: 2190lm
中心光强: 3263cd
系统光效: 76lm/W

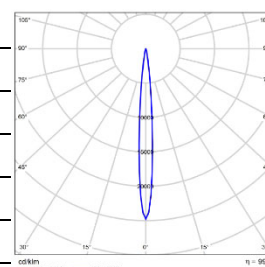

型 号: DLN47-LM08E-S30SWT
光 束 角: 8°
系统功率: 10W
系统光通量: 375lm
中心光强: 9280cd
系统光效: 38lm/W