

产品型号：

本安装说明适用于 LED 户外嵌入式 Graze 线条灯。
EIL403*系列、EIL405*系列，EIL410*系列。

注意事项：

1. 安装前请仔细阅读说明书；
2. 请专业电工安装；
3. 为避免触电危险，在安装、维护前请确认关闭电源；
4. 安装灯具前请确认安装面牢固可靠，以避免灯具松动、脱落；
5. 保留说明书，以备使用参考。

安装方法及步骤：

1. 此款线条灯的安装方式适合嵌入式安装及埋地式安装，灯具通过嵌灯支架与安装面夹紧固定。
2. 从灯具中引出的电源线：棕线表示电源正极，蓝线表示电源负极，调光线注意看公母端子的符号。灯具使用24VDC电源，正负极不可接反，灯具220V版本带有电器，按如下结构区分。
3. 对于DMX512版本调光灯具，相邻两灯具调光信号线拼接安装时，需要定制中间信号过渡线，中间信号过渡线需按现场实际情况定制，线长根据两灯间距（端盖至端盖）额外再加400mm长，确保连接后的接头位置在预埋盒中。
4. 仅DMX512版本调光灯具（24V/220V）有信号线，如下图所示。

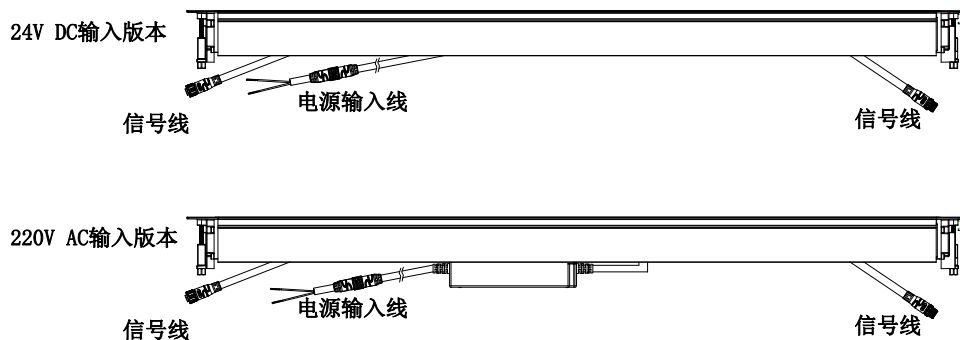

一、嵌入式安装

1. 灯具开始安装之前，先确认窗台或地面有足够空间安装灯具，并确定X尺寸厚度小于25mm(单位：mm)。L为不同型号的灯具长度，如图1所示。



图 1



图 2

2. 按灯具型号在窗台或地面开槽，开槽对应尺寸如下，开槽形状如图 2 所示。

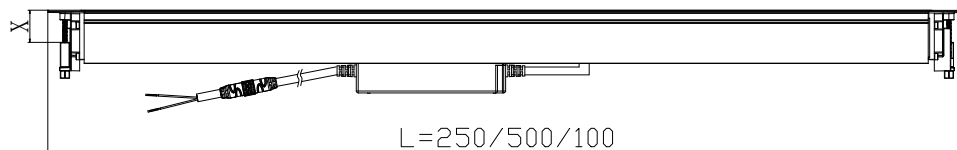
产品型号	开槽尺寸	长 (mm)	宽 (mm)
EIL403*		223	50
EIL405*		473	50
EIL410*		973	50

3. 使用十字螺丝刀旋转M5螺丝，将嵌灯支架旋转到最底端（螺母端）保证有一定的锁紧力，将灯具电源线接入已铺好的线路上（可按实际需要增加防水盒）（图3）。然后小心将灯具装入已开好的孔内，紧接着使用十字螺丝刀旋紧M5螺丝并锁紧，此时线条灯支架会往上移动并夹紧安装槽（图4）。同样，锁紧另一端螺丝即可。接通电源，灯具即可正常使用。

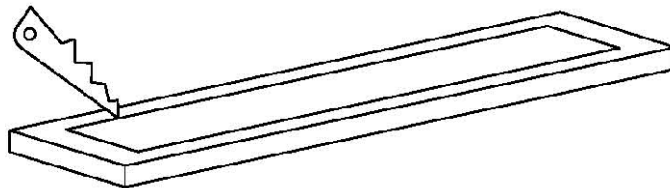

图3



图4

二、埋地式安装

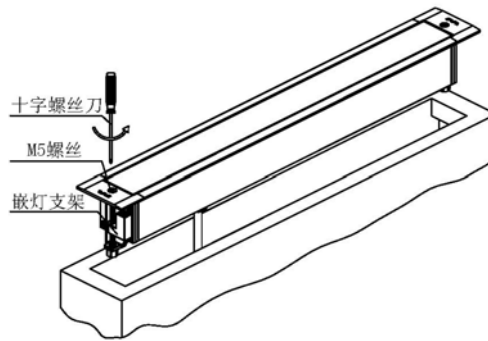
1. 先在地面上挖好槽，再将预埋件安装好并将电线接到防水盒的相应接口，最后在预埋件周边浇上混凝土使其固定。
2. 将灯具电线接到防水盒的对应接口（图5）。

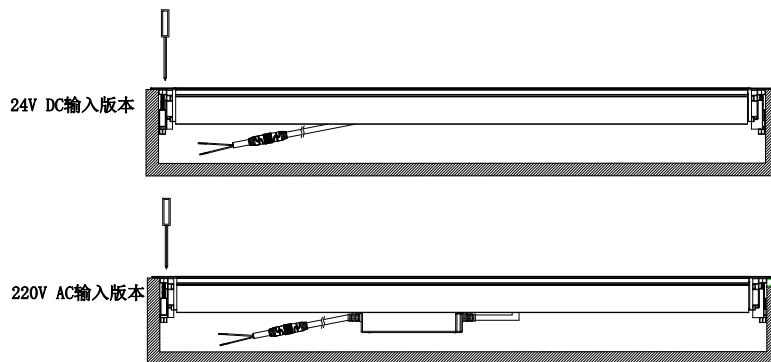

图5

3. 小心将灯具安放至预埋件内，最后使用十字螺丝刀旋转 M5 螺丝并锁紧，使线条灯锁紧预埋件即可(图 6)。混凝土凝固后接通电源即可正常使用。

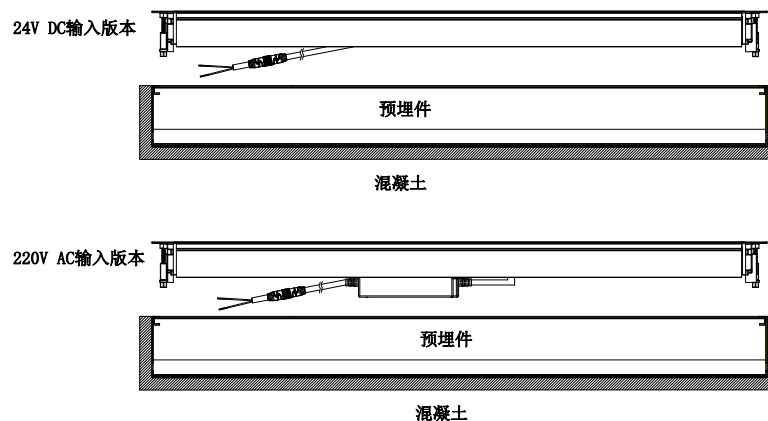

图 6

三、可调角版本说明

1. 调角版本，打开一端黑色塑胶件，用内六角扳手正向或者反向调节灯具出光角度，灯具角度调节为0-15度，如下图7。

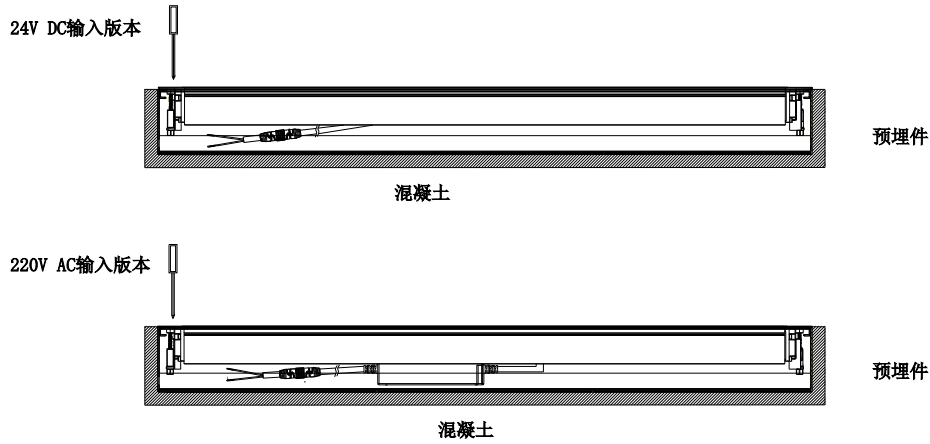

图7

四、DMX512调光控制

1. 灯具 DMX512 调光灯具接线方式(图 8)。

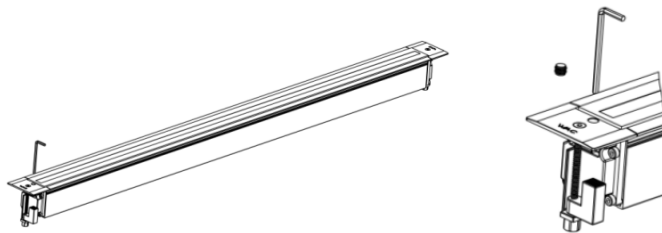

图8

备注：

导线连接须使用IP67及以上级防水接线盒，接线盒的防水接头须和灯具引线相匹配。

建议每一电源回路所接灯具数量不超过25盏，每一个DMX信号放大器所载灯具不超过170盏。

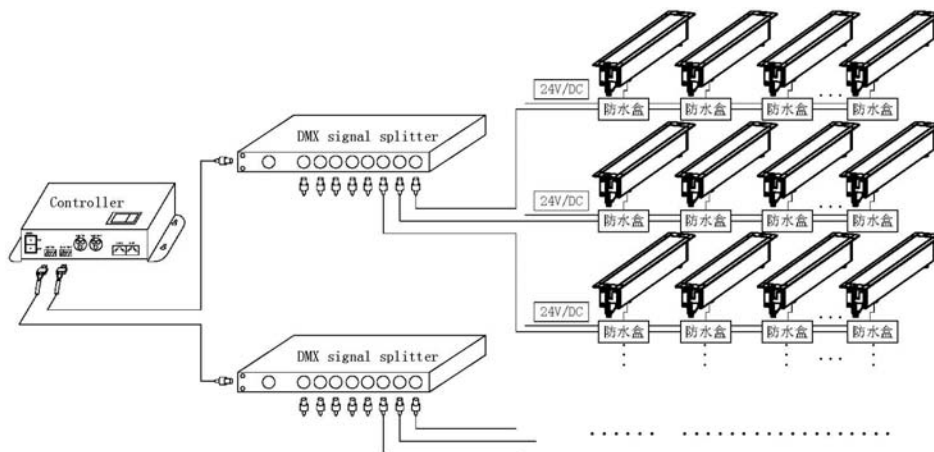
由“WAC” 商标持有人美国 WAC Lighting 公司授权

中国营销总部： 华格照明科技（上海）有限公司

地址： 中国（上海）自由贸易试验区毕升路 299 弄 14 号 102 室（邮编 201204）

中国工厂： 东莞华明灯具有限公司出品

地址： 广东省东莞市清溪镇清风路 390 号（邮编 523653）