

VOLTA- MODEL: DDT45

4寸方形窄边嵌入式调角筒灯

WAC LIGHTING

Responsible Lighting®

项目名称:

灯位号:

产品图片

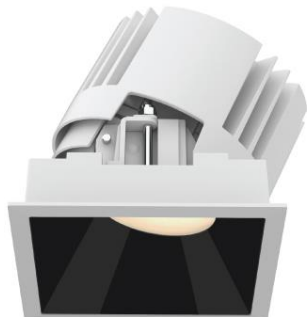

线图

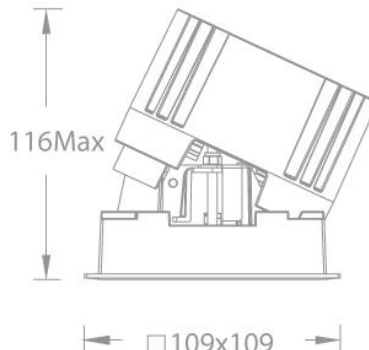

产品描述

VOLTA 系列 LED 方形窄边嵌入式调角筒灯，流线型外观，采用精准的透镜和黑镜反射器设计，保证出光的同时仍能达到极致的防眩效果，调角全程无杂斑；光源腔采用封闭式设计，可最大程度减少潮湿环境对其性能的影响；也可自由拆卸并更换反射器或配件，极大的提高了现场的便利性，主要适用于酒店及商业室内场所。

产品特性

- 主体材质: 铝合金压铸灯身
- 光学系统: 透镜+反射器
- 表面处理: 静电粉末喷涂
- 投射方向: 竖直 0-25°调节
- 配件/支架: 见附件
- 安规认证: CCC
- 防护等级: IP20 (光源腔 IP44)
- 绝缘等级: Class II
- 环境温度: -20°C~40°C

产品规格

- 开孔尺寸: □100x100mm
- 天花厚度: 1mm~20mm
- 遮光角: 30°
- 光源类型: COB
- 光源光通量: 2700K: 8W 685lm; 13W 1380lm; 18W 1860lm
3000K: 8W 720lm; 13W 1465lm; 18W 1975lm
3500K: 8W 750lm; 13W 1540lm; 18W 2070lm
4000K: 8W 765lm; 13W 1600lm; 18W 2155lm
5000K: 8W 775lm; 13W 1645lm; 18W 2220lm
- 光源寿命: >50000h-L70 /B10-Ta25°C(LM-80/TM-21)
- 色温/显指: 2700K/3000K/3500K/4000K/5000K, CRI≥90
- 输入电压: 220V AC / 50Hz
- 调光控制: 不调光/0-10V/DALI(须提前与项目现场系统做匹配性测试)
- 产品重量: 约 0.7Kg, 不含包装

订购模型

Model	Size	Trim	LED	Driver	Beam	CCT	Reflector	Finish
DDT Downlight Directional T series	4"	5 Square Trim	LD08 LED 8W	E On-Off D 0-10V Dimming	S 8°	27 2700K	B Black	WT White
			LM13 COB 13W		1 15°	30 3000K	S Specular	BK Black
			LM18 COB 18W	2 24°	35 3500K			
			LM18 COB 18W	3 36°	40 4000K			
				N No Driver A DALI	5 50°	50 5000K		

示例: DDT45-LM18E-230SWT

WAC Lighting
www.waclighting.com (US)
www.waclighting.com.cn (China)

Headquarters
44 Harbor Park Drive • Port Washington, NY
Phone (516) 515.5000 • Fax (516) 515.5050

WAC Lighting Technology (Shanghai) Co, Ltd.
14,Lane 299, Bi Sheng Road,Shanghai 201204
Phone (86.21) 3393.3558 • Fax (86.21) 3362.1598

WAC Lighting 保留对产品进行不定期设计更新的权利。2022-07-07

VOLTA- MODEL: DDT45

4寸方形窄边嵌入式调角筒灯

WAC LIGHTING
Responsible Lighting®

项目名称:

灯位号:

配件

LENS-DDT41-BEL 条纹玻璃镜片		LENS-DDT41-HCL 无边蜂窝格栅	
---------------------------------	---	---------------------------------	---

注意: 最多可加装一个光学配件, 出厂均不带配件, 需单独订购

配光曲线@3000K数据

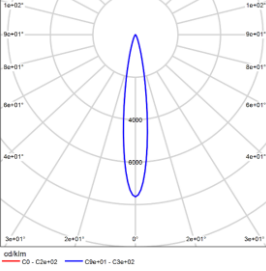
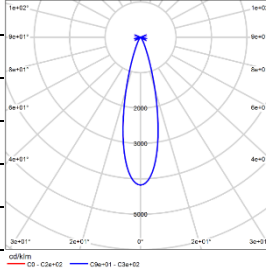
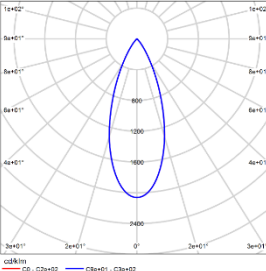
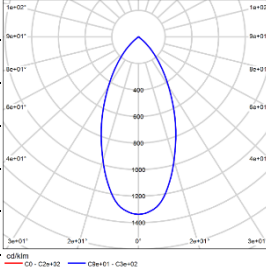
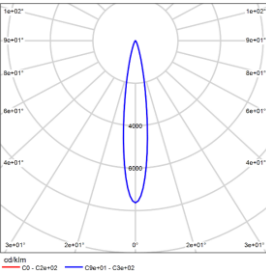
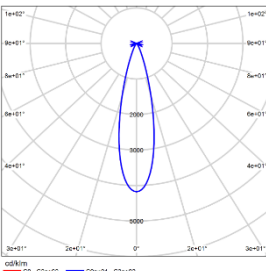
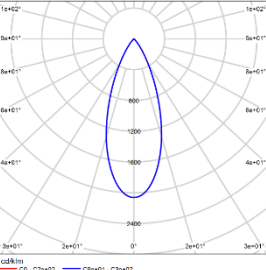
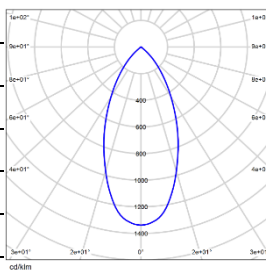
	<p>型 号: DDT45-LM13E-130SWT</p> <p>光 束 角: 15°</p> <p>系统功率: 15W</p> <p>系统光通量: 884lm</p> <p>中心光强: 6749cd</p> <p>系统光效: 59lm/W</p>		<p>型 号: DDT45-LM13E-230SWT</p> <p>光 束 角: 24°</p> <p>系统功率: 15W</p> <p>系统光通量: 1128lm</p> <p>中心光强: 4708cd</p> <p>系统光效: 75lm/W</p>
	<p>型 号: DDT45-LM13E-330SWT</p> <p>光 束 角: 36°</p> <p>系统功率: 15W</p> <p>系统光通量: 1204lm</p> <p>中心光强: 2482cd</p> <p>系统光效: 80lm/W</p>		<p>型 号: DDT45-LM13E-530SWT</p> <p>光 束 角: 50°</p> <p>系统功率: 15W</p> <p>系统光通量: 995lm</p> <p>中心光强: 1330cd</p> <p>系统光效: 66lm/W</p>
	<p>型 号: DDT45-LM18E-130SWT</p> <p>光 束 角: 15°</p> <p>系统功率: 22W</p> <p>系统光通量: 1258lm</p> <p>中心光强: 9597cd</p> <p>系统光效: 57lm/W</p>		<p>型 号: DDT45-LM18E-230SWT</p> <p>光 束 角: 24°</p> <p>系统功率: 21W</p> <p>系统光通量: 1604lm</p> <p>中心光强: 6695cd</p> <p>系统光效: 76lm/W</p>
	<p>型 号: DDT45-LM18E-330SWT</p> <p>光 束 角: 36°</p> <p>系统功率: 21W</p> <p>系统光通量: 1712lm</p> <p>中心光强: 3529cd</p> <p>系统光效: 82lm/W</p>		<p>型 号: DDT45-LM18E-530SWT</p> <p>光 束 角: 50°</p> <p>系统功率: 21W</p> <p>系统光通量: 1414lm</p> <p>中心光强: 1891cd</p> <p>系统光效: 67lm/W</p>

WAC Lighting
www.waclighting.com (US)
www.waclighting.com.cn (China)

Headquarters
44 Harbor Park Drive • Port Washington, NY
Phone (516) 515.5000 • Fax (516) 515.5050

WAC Lighting Technology (Shanghai) Co, Ltd.
14, Lane 299, Bi Sheng Road, Shanghai 201204
Phone (86.21) 3393.3558 • Fax (86.21) 3362.1598

WAC Lighting 保留对产品进行不定期设计更新的权利。2022-07-07

VOLTA- MODEL: DDT45

4寸方形窄边嵌入式调角筒灯

WAC LIGHTING

Responsible Lighting®

项目名称:

灯位号:

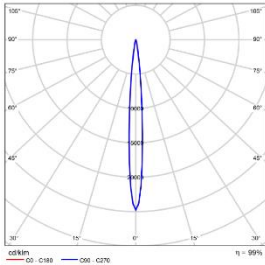

型 号: DDT45-LD08E-S30SWT

光 束 角: 8°

系 统 功 率: 11W

系 统 光 通 量: 375lm

中 心 光 强: 9280cd

系 统 光 效: 34lm/W

VOLTA- MODEL: DDT55

5寸方形窄边嵌入式调角筒灯

WAC LIGHTING
Responsible Lighting®

项目名称:

灯位号:

产品图片

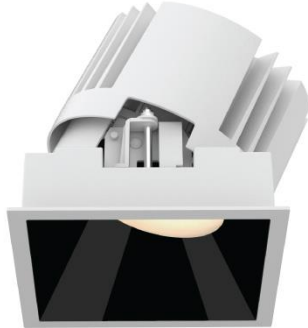

线图

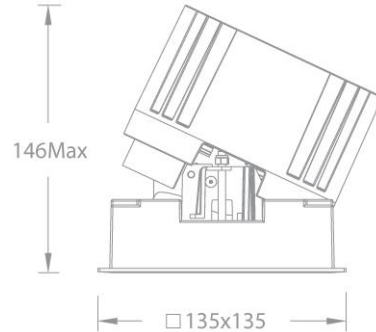

产品描述

VOLTA 系列 LED 方形窄边嵌入式调角筒灯，流线型外观，采用精准的透镜和黑镜反射器设计，保证出光的同时仍能达到极致的防眩效果，调角全程无杂斑；光源腔采用封密式设计，可最大程度减少潮湿环境对其性能的影响；也可自由拆卸并更换反射器或配件，极大的提高了现场的便利性，主要适用于酒店及商业室内场所。

产品特性

- 主体材质: 铝合金压铸灯身
- 光学系统: 透镜+反射器
- 表面处理: 静电粉末喷涂
- 投射方向: 竖直 0-25°调节
- 配件/支架: 见附件
- 安规认证: CCC
- 防护等级: IP20 (光源腔 IP44)
- 绝缘等级: Class II
- 环境温度: -20°C~40°C

产品规格

- 开孔尺寸: □125x125mm
- 天花厚度: 1mm~25mm
- 遮光角: 30°
- 光源类型: COB (其中 8°为 HP LED)
- 光源光通量:
 - 2700K: 24W 2055lm; 18W 1860lm; 25W 2460lm; 32W 3065lm
 - 3000K: 24W 2160lm; 18W 1975lm; 25W 2610lm; 32W 3255lm
 - 3500K: 24W 2250lm; 18W 2070lm; 25W 2710lm; 32W 3380lm
 - 4000K: 24W 2295lm; 18W 2155lm; 25W 2790lm; 32W 3480lm
 - 5000K: 24W 2325lm; 18W 2220lm; 25W 2870lm; 32W 3580lm
- 光源寿命: >50000h-L70 /B10-Ta25°C(LM-80/TM-21)
- 色温/显指: 2700K/3000K/3500K/4000K/5000K, CRI≥90
- 输入电压: 220V AC / 50Hz
- 调光控制: 不调光/0-10V/DALI(须提前与项目现场系统做匹配性测试)
- 产品重量: 约 1.1Kg, 不含包装

订购模型

Model	Size	Trim	LED	Driver	Beam	CCT	Reflector	Finish
DDT Downlight Directional T series	5 5"	5 Square Trim	LD24 LED 24W	E On-Off D 0-10V Dimming	S 8°	27 2700K	B Black	WT White
			LM18 COB 18W		1 15°	30 3000K	S Specular	BK Black
			LM25 COB 25W		2 24°	35 3500K		
			LM32 COB 32W	3 36°	40 4000K	5 50°	50 5000K	
			LM32 COB 32W	N No Driver A DALI				

示例: DDT55-LM25E-230SWT

WAC Lighting
www.waclighting.com (US)
www.waclighting.com.cn (China)

Headquarters
44 Harbor Park Drive • Port Washington, NY
Phone (516) 515.5000 • Fax (516) 515.5050

WAC Lighting Technology (Shanghai) Co, Ltd.
14,Lane 299, Bi Sheng Road,Shanghai 201204
Phone (86.21) 3393.3558 • Fax (86.21) 3362.1598

WAC Lighting 保留对产品进行不定期设计更新的权利。2022-07-07

VOLTA- MODEL: DDT55

5寸方形窄边嵌入式调角筒灯

WAC LIGHTING
Responsible Lighting®

项目名称:

灯位号:

配件

LENS-DDT51-BEL 条纹玻璃镜片		LENS-DDT51-HCL 无边蜂窝格栅	
---------------------------------	---	---------------------------------	---

注意: 最多可加装一个光学配件, 出厂均不带配件, 需单独订购

配光曲线@3000K数据

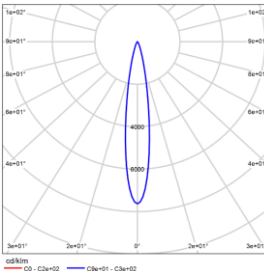
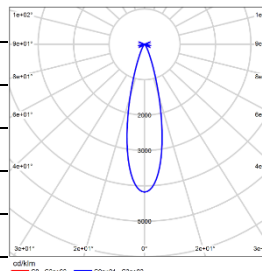
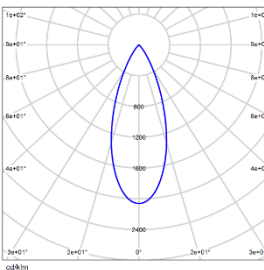
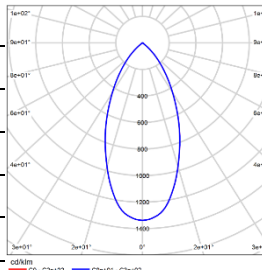
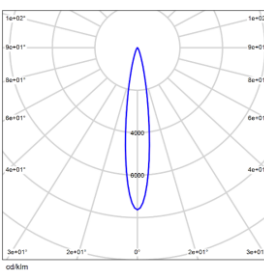
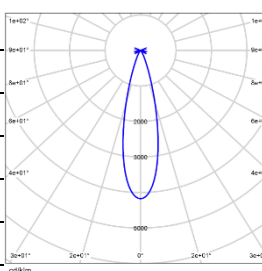
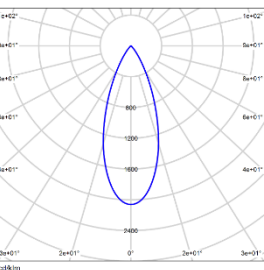
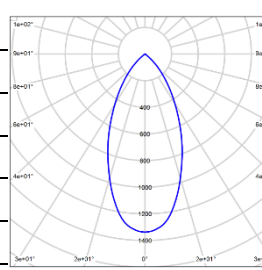
	型 号: DDT55-LM18E-130SWT 光 束 角: 15° 系统功率: 21W 系统光通量: 1609lm 中心光强: 14044cd 系统光效: 77lm/W		型 号: DDT55-LM18E-230SWT 光 束 角: 24° 系统功率: 21W 系统光通量: 1640lm 中心光强: 6742cd 系统光效: 78lm/W
	型 号: DDT55-LM18E-330SWT 光 束 角: 36° 系统功率: 21W 系统光通量: 1783lm 中心光强: 3738cd 系统光效: 85lm/W		型 号: DDT55-LM18E-530SWT 光 束 角: 50° 系统功率: 21W 系统光通量: 1538lm 中心光强: 2311cd 系统光效: 73lm/W
	型 号: DDT55-LM25E-130SWT 光 束 角: 15° 系统功率: 28W 系统光通量: 2111lm 中心光强: 18431cd 系统光效: 75lm/W		型 号: DDT55-LM25E-230SWT 光 束 角: 24° 系统功率: 28W 系统光通量: 2152lm 中心光强: 8848cd 系统光效: 77lm/W
	型 号: DDT55-LM25E-330SWT 光 束 角: 36° 系统功率: 28W 系统光通量: 2340lm 中心光强: 4905cd 系统光效: 84lm/W		型 号: DDT55-LM25E-530SWT 光 束 角: 50° 系统功率: 28W 系统光通量: 2018lm 中心光强: 3033cd 系统光效: 72lm/W

WAC Lighting
www.waclighting.com (US)
www.waclighting.com.cn (China)

Headquarters
44 Harbor Park Drive • Port Washington, NY
Phone (516) 515.5000 • Fax (516) 515.5050

WAC Lighting Technology (Shanghai) Co, Ltd.
14, Lane 299, Bi Sheng Road, Shanghai 201204
Phone (86.21) 3393.3558 • Fax (86.21) 3362.1598

WAC Lighting 保留对产品进行不定期设计更新的权利。2022-07-07

VOLTA- MODEL: DDT55
5寸方形窄边嵌入式调角筒灯

WAC LIGHTING
Responsible Lighting®

项目名称:

灯位号:

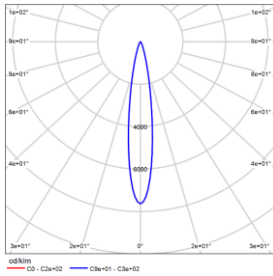

型 号: DDT55-LM32E-130SWT
光 束 角: 15°
系统功率: 35W
系统光通量: 2630lm
中心光强: 22965cd
系统光效: 75lm/W

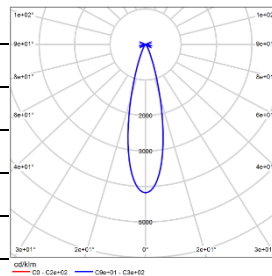

型 号: DDT55-LM32E-230SWT
光 束 角: 24°
系统功率: 35W
系统光通量: 2682lm
中心光强: 11024cd
系统光效: 77lm/W

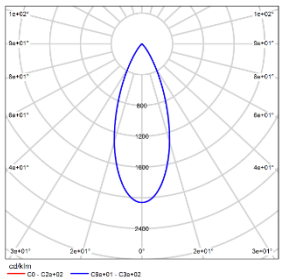

型 号: DDT55-LM32E-330SWT
光 束 角: 36°
系统功率: 35W
系统光通量: 2916lm
中心光强: 6112cd
系统光效: 83lm/W

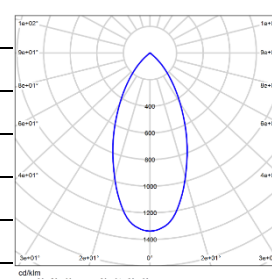

型 号: DDT55-LM32E-530SWT
光 束 角: 50°
系统功率: 35W
系统光通量: 2514lm
中心光强: 3779cd
系统光效: 72lm/W

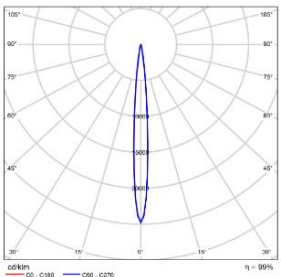

型 号: DDT55-LD24E-S30SWT
光 束 角: 8°
系统功率: 28W
系统光通量: 1125lm
中心光强: 27840cd
系统光效: 40lm/W

VOLTA- MODEL: DDT65

6寸方形窄边嵌入式调角筒灯

WAC LIGHTING

Responsible Lighting®

项目名称:

灯位号:

产品图片



线图

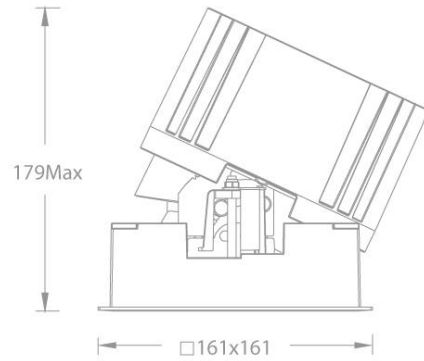

产品描述

VOLTA 系列 LED 方形窄边嵌入式调角筒灯，流线型外观，采用精准的透镜和黑镜反射器设计，保证出光的同时仍能达到极致的防眩效果，调角全程无杂斑；光源腔采用封闭式设计，可最大程度减少潮湿环境对其性能的影响；也可自由拆卸并更换反射器或配件，极大的提高了现场的便利性，主要适用于酒店及商业室内场所。

产品特性

- 主体材质: 铝合金压铸灯身
- 光学系统: 透镜+反射器
- 表面处理: 静电粉末喷涂
- 投射方向: 垂直 0-25°调节
- 配件/支架: 见附件
- 安规认证: CCC
- 防护等级: IP20 (光源腔 IP44)
- 绝缘等级: Class II
- 环境温度: -20°C~40°C

产品规格

- 开孔尺寸: □150x150mm
- 天花厚度: 1mm~30mm
- 遮光角: 30°
- 光源类型: COB (其中 8°为 HP LED)
- 光源光通量: 2700K: 32W 2740lm; 32W 3610lm; 43W 4250lm
3000K: 32W 2880lm; 32W 3830lm; 43W 4505lm
3500K: 32W 3000lm; 32W 4020lm; 43W 4730lm
4000K: 32W 3060lm; 32W 4180lm; 43W 4920lm
5000K: 32W 3100lm; 32W 4310lm; 43W 5065lm
- 光源寿命: >50000h-L70 /B10-Ta25°C(LM-80/TM-21)
- 色温/显指: 2700K/3000K/3500K/4000K/5000K, CRI≥90
- 输入电压: 220V AC / 50Hz
- 调光控制: 不调光/0-10V/DALI(须提前与项目现场系统做匹配性测试)
- 产品重量: 约 1.9Kg, 不含包装

订购模型

Model	Size	Trim	LED	Driver	Beam	CCT	Reflector	Finish
DDT Downlight Directional T series	6"	5 Square Trim	LD32 LED 32W	E On-Off D 0-10V Dimming	S 8°	27 2700K	B Black S Specular	WT White BK Black
			LM32 COB 32W		1 15°	30 3000K		
			LM43 COB 43W		2 24°	35 3500K		
			LM43 COB 43W	3 36°	40 4000K			
				5 50°	50 5000K			
			N No Driver A DALI					

示例: DDT65-LM43E-230SWT

WAC Lighting
www.waclighting.com (US)
www.waclighting.com.cn (China)

Headquarters
44 Harbor Park Drive • Port Washington, NY
Phone (516) 515.5000 • Fax (516) 515.5050

WAC Lighting Technology (Shanghai) Co, Ltd.
14, Lane 299, Bi Sheng Road, Shanghai 201204
Phone (86.21) 3393.3558 • Fax (86.21) 3362.1598

WAC Lighting 保留对产品进行不定期设计更新的权利。2022-07-07

VOLTA- MODEL: DDT65

6寸方形窄边嵌入式调角筒灯

WAC LIGHTING
Responsible Lighting®

项目名称:

灯位号:

配件

LENS-DDT61-BEL 条纹玻璃镜片		LENS-DDT61-HCL 无边蜂窝格栅	
---------------------------------	---	---------------------------------	---

注意: 最多可加装一个光学配件, 出厂均不带配件, 需单独订购

配光曲线@3000K数据

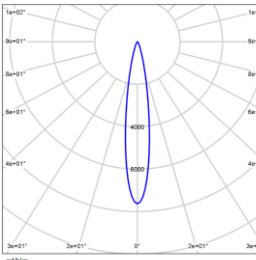
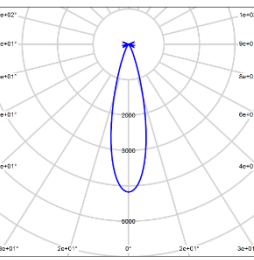
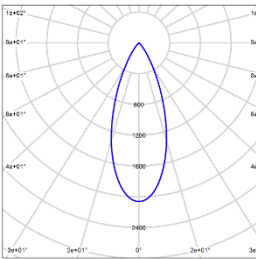
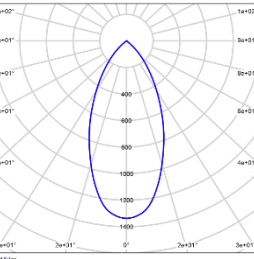
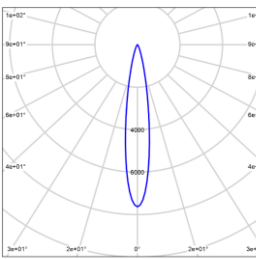
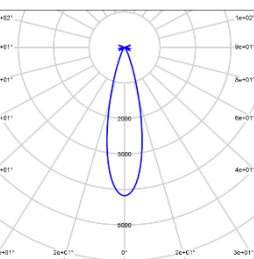
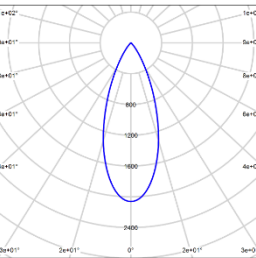
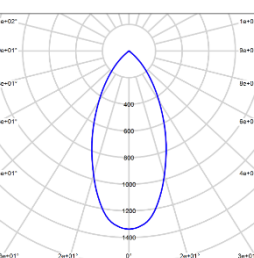
	<p>型 号: DDT65-LM32E-130SWT</p> <p>光 束 角: 15°</p> <p>系统功率: 35W</p> <p>系统光通量: 2393lm</p> <p>中心光强: 23635cd</p> <p>系统光效: 68lm/W</p>		<p>型 号: DDT65-LM32E-230SWT</p> <p>光 束 角: 24°</p> <p>系统功率: 35W</p> <p>系统光通量: 3015lm</p> <p>中心光强: 13170cd</p> <p>系统光效: 86lm/W</p>
	<p>型 号: DDT65-LM32E-330SWT</p> <p>光 束 角: 36°</p> <p>系统功率: 35W</p> <p>系统光通量: 3001lm</p> <p>中心光强: 6651cd</p> <p>系统光效: 86lm/W</p>		<p>型 号: DDT65-LM32E-530SWT</p> <p>光 束 角: 50°</p> <p>系统功率: 35W</p> <p>系统光通量: 2830lm</p> <p>中心光强: 3762cd</p> <p>系统光效: 81lm/W</p>
	<p>型 号: DDT65-LM43E-130SWT</p> <p>光 束 角: 15°</p> <p>系统功率: 47W</p> <p>系统光通量: 3108lm</p> <p>中心光强: 30695cd</p> <p>系统光效: 66lm/W</p>		<p>型 号: DDT65-LM43E-230SWT</p> <p>光 束 角: 24°</p> <p>系统功率: 47W</p> <p>系统光通量: 3916lm</p> <p>中心光强: 17104cd</p> <p>系统光效: 83lm/W</p>
	<p>型 号: DDT65-LM43E-330SWT</p> <p>光 束 角: 36°</p> <p>系统功率: 47W</p> <p>系统光通量: 3897lm</p> <p>中心光强: 8638cd</p> <p>系统光效: 83lm/W</p>		<p>型 号: DDT65-LM43E-530SWT</p> <p>光 束 角: 50°</p> <p>系统功率: 47W</p> <p>系统光通量: 3675lm</p> <p>中心光强: 4885cd</p> <p>系统光效: 78lm/W</p>

WAC Lighting
www.waclighting.com (US)
www.waclighting.com.cn (China)

Headquarters
44 Harbor Park Drive • Port Washington, NY
Phone (516) 515.5000 • Fax (516) 515.5050

WAC Lighting Technology (Shanghai) Co, Ltd.
14, Lane 299, Bi Sheng Road, Shanghai 201204
Phone (86.21) 3393.3558 • Fax (86.21) 3362.1598

WAC Lighting 保留对产品进行不定期设计更新的权利。2022-07-07

VOLTA- MODEL: DDT65

6寸方形窄边嵌入式调角筒灯

WAC LIGHTING

Responsible Lighting®

项目名称:

灯位号:

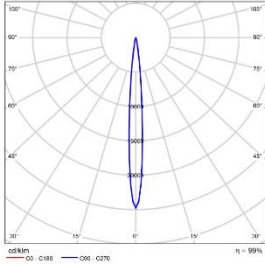

型 号: DDT65-LD32E-S30SWT

光 束 角: 8°

系 统 功 率: 35W

系 统 光 通 量: 1500lm

中 心 光 强: 37120cd

系 统 光 效: 43lm/W