

# LIGNE PRO - MODEL:OR175AT-06

Linear Luminaires

# WAC LIGHTING

Responsible Lighting®

项目名称:

灯位号:

产品图片



线图

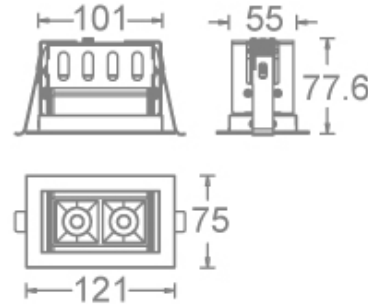

## 产品描述

LIGNE PRO 嵌入式线性下照灯具, 使用铝型材灯体, 外观简洁大气美观. 使用 LED 光源, 高光效, 高显指. 运用独创的 SUBROSA 防眩光设计, 深防眩, 具备多种配光, +/-35°角度可调. 主要适用于公共空间、商业、办公、展示照明等场所的照明应用。

## 产品特性

- 主体材质: 铝合金挤出灯身
- 光学系统: 透镜+SUBROSA 隐光系统
- 表面处理: 静电粉末喷涂
- 投射方向: +/-35°可调
- 配件/支架: /
- 安规认证: CCC
- 防护等级: IP20
- 绝缘等级: Class II
- 环境温度: -20°C~40°C

## 产品规格

- 开孔尺寸: □103mm\*59mm
- 天花厚度: 5-25mm
- 遮光角: 40°
- 光源类型: High Power LED
- 光源光通量: 2700K 726lm; 3000K 750lm; 3500K 780lm ; 4000K 810lm
- 光源寿命: >50000h-L70 /B10-Ta25°C(LM-80/TM-21)
- 色温/显指: 2700K/3000K/3500K/4000K, Ra90
- 光源色容差: 3 SDCM
- 输入电压: 220V~240V AC / 50Hz
- 调光控制: ON-OFF/0-10V (必须提前与项目现场系统做匹配测试)
- 产品重量: 约 0.55Kg, 不含包装

## 订购模型

Model	Comment	Power (W)	Driver	Beam	CCT	Reflector	Finish
OR175 R Recessed mounting 1 Series 75 Width	AT Adjustable Trim	06 6W	E ON-OFF D 0-10V Dimming	1 16°	27 2700K	B Black	WT White
				3 36°	30 3000K	S Specular	BK Black
				4 46°	35 3500K	G Gold	
					40 4000K	H Haze	

示例: OR175AT-06E-140BWT

## 配件

WAC Lighting  
www.waclighting.com (US)  
www.waclighting.com.cn (China)

Headquarters  
44 Harbor Park Drive • Port Washington, NY  
Phone (516) 515.5000 • Fax (516) 515.5050

WAC Lighting(Shanghai)  
14,Lane 299, Bi Sheng Road,Shanghai 201204  
Phone (86.21) 3393.3558 • Fax (86.21) 3362.1598

WAC Lighting 保留对产品进行不定期设计更新的权利。2023-01-04

# LIGNE PRO - MODEL:OR175AT-06

## Linear Luminaires

# WAC LIGHTING

Responsible Lighting®

项目名称:

灯位号:

### 配光曲线@4000K数据

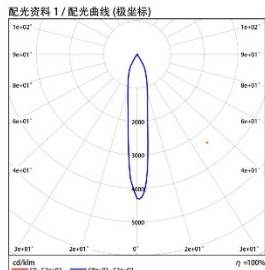

型号:	OR175AT-06E-140BWT
光束角:	16°
系统功率:	6.9W
系统光通量:	612lm
中心光强:	2865
系统光效:	89lm/W

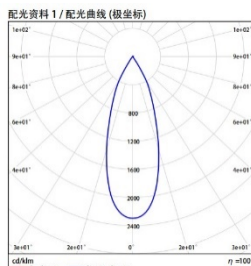

型号:	OR175AT-06E-340BWT
光束角:	36°
系统功率:	6.8W
系统光通量:	612lm
中心光强:	1419
系统光效:	90lm/W

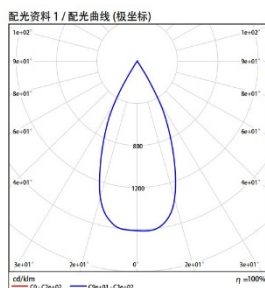

型号:	OR175AT-06E-440BWT
光束角:	46°
系统功率:	6.8W
系统光通量:	612lm
中心光强:	1039
系统光效:	90lm/W

# LIGNE PRO - MODEL:OR175AT-11

Linear Luminaires

# WAC LIGHTING

Responsible Lighting®

项目名称:

灯位号:

产品图片



线图

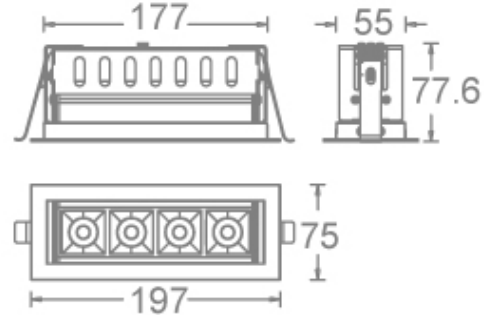

产品描述

LIGNE PRO 嵌入式线性下照灯具, 使用铝型材灯体, 外观简洁大气美观. 使用 LED 光源, 高光效, 高显指. 运用独创的 SUBROSA 防眩光设计, 深防眩, 具备多种配光, +/-35°角度可调. 主要适用于公共空间、商业、办公、展示照明等场所的照明应用。

产品特性

- 主体材质: 铝合金挤出灯身
- 光学系统: 透镜+SUBROSA 隐光系统
- 表面处理: 静电粉末喷涂
- 投射方向: +/-35°可调
- 配件/支架: /
- 安规认证: CCC
- 防护等级: IP20
- 绝缘等级: Class II
- 环境温度: -20°C~40°C

产品规格

- 开孔尺寸: □180mm\*59mm
- 天花厚度: 5-25mm
- 遮光角: 40°
- 光源类型: High Power LED
- 光源光通量: 2700K 1331lm; 3000K 1375lm; 3500K 1430lm ; 4000K 1485lm
- 光源寿命: >50000h-L70 /B10-Ta25°C(LM-80/TM-21)
- 色温/显指: 2700K/3000K/3500K/4000K, Ra90
- 光源色容差: 3 SDCM
- 输入电压: 220V~240V AC / 50Hz
- 调光控制: ON-OFF/0-10V (必须提前与项目现场系统做匹配测试)
- 产品重量: 约 0.79Kg, 不含包装

订购模型

Model	Comment	Power (W)	Driver	Beam	CCT	Reflector	Finish
<b>OR175</b>	<b>AT</b> Adjustable Trim	<b>11</b> 11W	<b>E</b> ON-OFF	<b>1</b> 16°	<b>27</b> 2700K	<b>B</b> Black	<b>WT</b> White
<b>R</b> Recessed mounting			<b>D</b> 0-10V Dimming	<b>3</b> 36°	<b>30</b> 3000K	<b>S</b> Specular	<b>BK</b> Black
<b>1</b> Series				<b>4</b> 46°	<b>35</b> 3500K	<b>G</b> Gold	
<b>75</b> Width					<b>40</b> 4000K	<b>H</b> Haze	

示例: OR175AT-11E-140BWT

配件

WAC Lighting  
www.waclighting.com (US)  
www.waclighting.com.cn (China)

Headquarters  
44 Harbor Park Drive • Port Washington, NY  
Phone (516) 515.5000 • Fax (516) 515.5050

WAC Lighting(Shanghai)  
14,Lane 299, Bi Sheng Road,Shanghai 201204  
Phone (86.21) 3393.3558 • Fax (86.21) 3362.1598

WAC Lighting 保留对产品进行不定期设计更新的权利。2023-01-04

# LIGNE PRO - MODEL:OR175AT-11

## Linear Luminaires

# WAC LIGHTING

Responsible Lighting®

项目名称:

灯位号:

### 配光曲线@4000K数据

配光资料 1 / 配光曲线 (极坐标)

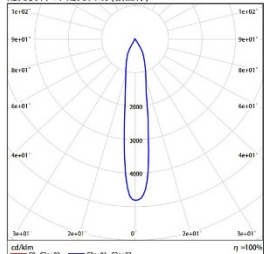

型号: OR175AT-11E-140BWT

光束角: 16°

系统功率: 11.9W

系统光通量: 1227lm

中心光强: 5950

系统光效: 103lm/W

配光资料 1 / 配光曲线 (极坐标)

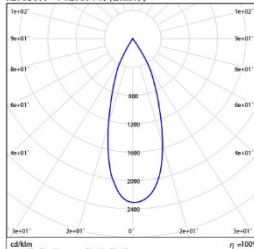

型号: OR175AT-11E-340BWT

光束角: 36°

系统功率: 11.9W

系统光通量: 1231lm

中心光强: 2848

系统光效: 104lm/W

配光资料 1 / 配光曲线 (极坐标)

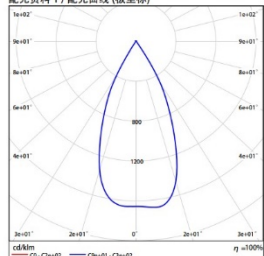

型号: OR175AT-11E-440BWT

光束角: 46°

系统功率: 11.9W

系统光通量: 1240lm

中心光强: 2094

系统光效: 105lm/W

# LIGNE PRO - MODEL:OR175AT-22

Linear Luminaires

# WAC LIGHTING

Responsible Lighting®

项目名称:

灯位号:

产品图片



线图

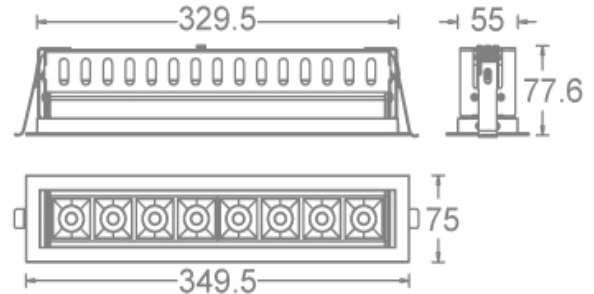

产品描述

LIGNE PRO 嵌入式线性下照灯具, 使用铝型材灯体, 外观简洁大气美观. 使用 LED 光源, 高光效, 高显指. 运用独创的 SUBROSA 防眩光设计, 深防眩, 具备多种配光, +/-35°角度可调. 主要适用于公共空间、商业、办公、展示照明等场所的照明应用。

产品特性

- 主体材质: 铝合金挤出灯身
- 光学系统: 透镜+SUBROSA 隐光系统
- 表面处理: 静电粉末喷涂
- 投射方向: +/-35°可调
- 配件/支架: /
- 安规认证: CCC
- 防护等级: IP20
- 绝缘等级: Class II
- 环境温度: -20°C~40°C

产品规格

- 开孔尺寸: □332mm\*59mm
- 天花厚度: 5-25mm
- 遮光角: 40°
- 光源类型: High Power LED
- 光源光通量: 2700K 2662lm; 3000K 2750lm; 3500K 2860lm ; 4000K 2970lm
- 光源寿命: >50000h-L70 /B10-Ta25°C(LM-80/TM-21)
- 色温/显指: 2700K/3000K/3500K/4000K, Ra90
- 光源色容差: 3 SDCM
- 输入电压: 220V~240V AC / 50Hz
- 调光控制: ON-OFF/0-10V (必须提前与项目现场系统做匹配测试)
- 产品重量: 约 1.24Kg, 不含包装

订购模型

Model	Comment	Power (W)	Driver	Beam	CCT	Reflector	Finish
OR175 R Recessed mounting 1 Series 75 Width	AT Adjustable Trim	22 22W	E ON-OFF D 0-10V Dimming	1 16°	27 2700K	B Black	WT White
				3 36°	30 3000K	S Specular	BK Black
				4 46°	35 3500K	G Gold	
					40 4000K	H Haze	

示例: OR175AT-22E-140BWT

配件

WAC Lighting  
www.waclighting.com (US)  
www.waclighting.com.cn (China)

Headquarters  
44 Harbor Park Drive • Port Washington, NY  
Phone (516) 515.5000 • Fax (516) 515.5050

WAC Lighting(Shanghai)  
14,Lane 299, Bi Sheng Road,Shanghai 201204  
Phone (86.21) 3393.3558 • Fax (86.21) 3362.1598

WAC Lighting 保留对产品进行不定期设计更新的权利。2023-01-04

# LIGNE PRO - MODEL:OR175AT-22

## Linear Luminaires

# WAC LIGHTING

Responsible Lighting®

项目名称:

灯位号:

### 配光曲线@4000K数据

配光资料 1 / 配光曲线 (极坐标)

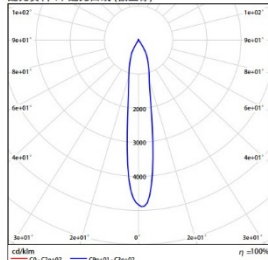

型号:	OR175AT-22E-140BWT
光束角:	16°
系统功率:	23.9W
系统光通量:	2418lm
中心光强:	11825
系统光效:	101lm/W

配光资料 1 / 配光曲线 (极坐标)

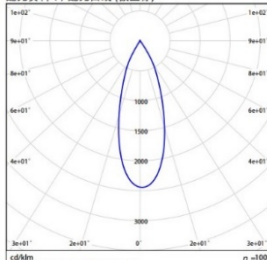

型号:	OR175AT-22E-340BWT
光束角:	36°
系统功率:	23.8W
系统光通量:	2395lm
中心光强:	6016
系统光效:	101lm/W

配光资料 1 / 配光曲线 (极坐标)

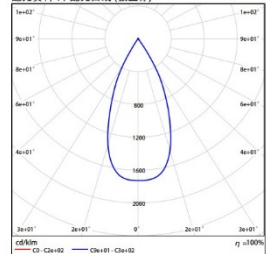

型号:	OR175AT-22E-440BWT
光束角:	46°
系统功率:	23.7W
系统光通量:	2414lm
中心光强:	4450
系统光效:	102lm/W

# LIGNE PRO - MODEL:OR175AT-32

Linear Luminaires

# WAC LIGHTING

Responsible Lighting®

项目名称:

灯位号:

产品图片



线图

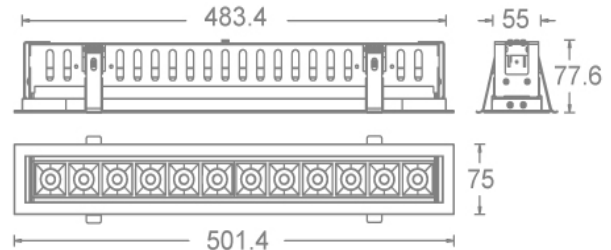

产品描述

LIGNE PRO 嵌入式线性下照灯具, 使用铝型材灯体, 外观简洁大气美观. 使用 LED 光源, 高光效, 高显指. 运用独创的 SUBROSA 防眩光设计, 深防眩, 具备多种配光, +/-35°角度可调. 主要适用于公共空间、商业、办公、展示照明等场所的照明应用。

产品特性

- 主体材质: 铝合金挤出灯身
- 光学系统: 透镜+SUBROSA 隐光系统
- 表面处理: 静电粉末喷涂
- 投射方向: +/-35°可调
- 配件/支架: /
- 安规认证: CCC
- 防护等级: IP20
- 绝缘等级: Class II
- 环境温度: -20°C~40°C

产品规格

- 开孔尺寸: □486mm\*59mm
- 天花厚度: 5-25mm
- 遮光角: 40°
- 光源类型: High Power LED
- 光源光通量: 2700K 3872lm; 3000K 4000lm; 3500K 4160lm ; 4000K 4320lm
- 光源寿命: >50000h-L70 /B10-Ta25°C(LM-80/TM-21)
- 色温/显指: 2700K/3000K/3500K/4000K, Ra90
- 光源色容差: 3 SDCM
- 输入电压: 220V~240V AC / 50Hz
- 调光控制: ON-OFF/0-10V (必须提前与项目现场系统做匹配测试)
- 产品重量: 约 1.9Kg, 不含包装

订购模型

Model	Comment	Power (W)	Driver	Beam	CCT	Reflector	Finish
OR175 R Recessed mounting 1 Series 75 Width	AT Adjustable Trim	32 32W	E ON-OFF D 0-10V Dimming	1 16°	27 2700K	B Black	WT White
				3 36°	30 3000K	S Specular	BK Black
				4 46°	35 3500K	G Gold	
					40 4000K	H Haze	

示例: OR175AT-32E-140BWT

配件

WAC Lighting  
www.waclighting.com (US)  
www.waclighting.com.cn (China)

Headquarters  
44 Harbor Park Drive • Port Washington, NY  
Phone (516) 515.5000 • Fax (516) 515.5050

WAC Lighting(Shanghai)  
14,Lane 299, Bi Sheng Road,Shanghai 201204  
Phone (86.21) 3393.3558 • Fax (86.21) 3362.1598

WAC Lighting 保留对产品进行不定期设计更新的权利。2023-01-04

# LIGNE PRO - MODEL:OR175AT-32

## Linear Luminaires

# WAC LIGHTING

Responsible Lighting®

项目名称:

灯位号:

### 配光曲线@4000K数据

配光资料 1 / 配光曲线 (极坐标)

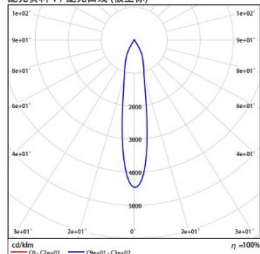

型号: OR175AT-32E-140BWT

光束角: 16°

系统功率: 35.6W

系统光通量: 3706lm

中心光强: 16833

系统光效: 104lm/W

配光资料 1 / 配光曲线 (极坐标)

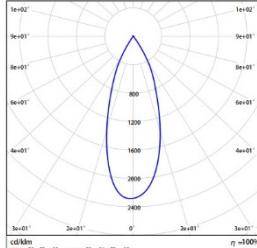

型号: OR175AT-32E-340BWT

光束角: 36°

系统功率: 35.5W

系统光通量: 3723lm

中心光强: 8520

系统光效: 105m/W

配光资料 1 / 配光曲线 (极坐标)

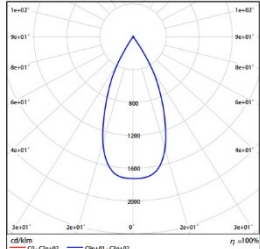

型号: OR175AT-32E-440BWT

光束角: 46°

系统功率: 35.7W

系统光通量: 3737lm

中心光强: 6452

系统光效: 105lm/W