

ULTRA- MODEL: DLN25

2寸方形窄边嵌入式筒灯

WAC LIGHTING

Responsible Lighting®

项目名称:

灯位号:

产品图片



线图

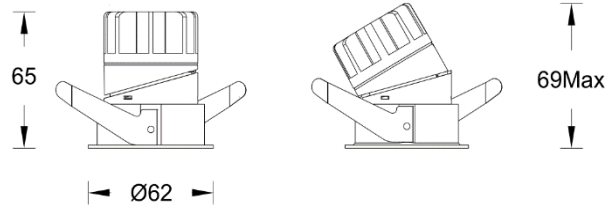

产品描述

ULTRA 系列 LED 方形窄边嵌入式筒灯, 通过独特调角方式, 兼顾了下照和调节的功能(一灯多用)。整灯封密式设计, 保证调角过程中无漏光, 灯具采用模块化设计, 现场灯具可自由拆卸并更换反射器和灯体, 从而实现多种规格及出光方式的自由切换, 安装后和天花完美融合。光学方面采用了全新的隐光技术, 良好的防眩光性能及颜色一致性控制, 具有舒适的出光效果, 主要适用于酒店, 别墅及商业空间等室内场所。

产品特性

- 主体材质: 铝合金压铸灯身
- 光学系统: 透镜+防眩反射器
- 表面处理: 静电粉末喷涂
- 投射方向: 垂直 0-30° 调节, 水平 0-360°调节
- 配件/支架: 见附件
- 安规认证: CCC
- 防护等级: IP20
- 绝缘等级: Class II
- 环境温度: -20°C~40°C

产品规格

- 开孔尺寸: 55*55mm
- 天花厚度: 5mm~15mm
- 遮光角: 35°
- 光源类型: COB
- 光源光通量: 2700K: 5W 534lm; 7W 689lm;
3000K: 5W 564lm; 7W 728lm;
3500K: 5W 588lm; 7W 759lm;
4000K: 5W 600lm; 7W 775lm;
5000K: 5W 606lm; 7W 782lm;
- 光源寿命: >36000h-L70 /B10-Ta25°C(LM-80/TM-21)
- 色温/显指: 2700K/3000K/3500K/4000K/5000K, CRI≥90
- 输入电压: 220V AC / 50Hz
- 调光控制: 不调光/0-10V/DALI(须提前与项目现场系统做匹配性测试)
- 产品重量: 约 0.12Kg, 不含包装

订购模型

Model	Size	Trim	LED	Driver	Beam	CCT	Reflector	Finish
DLN Downlight N series	2 2"	5 Rectangular Trim	LM05 COB 5W	E On-Off	1 15°	27 2700K	B Black	WT
			LM07 COB 7W	D 0-10V Dimming	2 24°	30 3000K	S Specular	White
			LM07 COB 7W	N No Driver	3 36°	35 3500K	BK Black	
				A DALI	5 50°	40 4000K 50 5000K		

示例: DLN25-LM07E-230SWT

注: 注: 15°出厂默认带蜂窝, 其他角度无蜂窝

WAC Lighting
www.waclighting.com (US)
www.waclighting.com.cn (China)

Headquarters
44 Harbor Park Drive • Port Washington, NY
Phone (516) 515.5000 • Fax (516) 515.5050

WAC Lighting Technology (Shanghai) Co, Ltd.
14, Lane 299, Bi Sheng Road, Shanghai 201204
Phone (86.21) 3393.3558 • Fax (86.21) 3362.1598

WAC Lighting 保留对产品进行不定期设计更新的权利。2022-07-12

ULTRA- MODEL: DLN25

2寸方形窄边嵌入式筒灯



WAC LIGHTING

Responsible Lighting®

项目名称:

灯位号:

配件

LENS-08-BEL 条纹玻璃镜片		LENS-08-BSL 柔光玻璃镜片		LENS-08-FR 磨砂玻璃镜片		LENS-08-HCL 无边蜂窝格栅	
------------------------------	---	------------------------------	---	-----------------------------	---	------------------------------	---

注意: 最多可加装一个光学配件; 其中 15°出厂默认带无边蜂窝格栅。

配光曲线@3000K数据

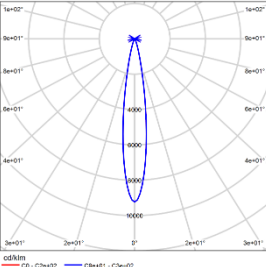
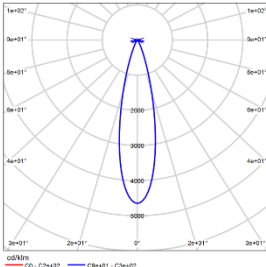
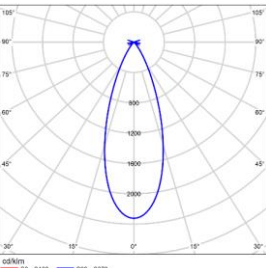
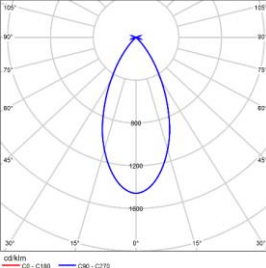
	型 号: DLN25-LM07E-130SWT 光 束 角: 15° 系统功率: 9W 系统光通量: 316lm 中心光强: 2920cd 系统光效: 35lm/W		型 号: DLN25-LM07E-230SWT 光 束 角: 24° 系统功率: 9W 系统光通量: 526lm 中心光强: 2442cd 系统光效: 58lm/W
	型 号: DLN25-LM07E-330SWT 光 束 角: 36° 系统功率: 9W 系统光通量: 509lm 中心光强: 1184cd 系统光效: 57lm/W		型 号: DLN25-LM07E-530SWT 光 束 角: 50° 系统功率: 9W 系统光通量: 453lm 中心光强: 661cd 系统光效: 50lm/W

ULTRA- MODEL: DLN35

3寸方形窄边嵌入式筒灯

WAC LIGHTING

Responsible Lighting®

项目名称:

灯位号:

产品图片



线图

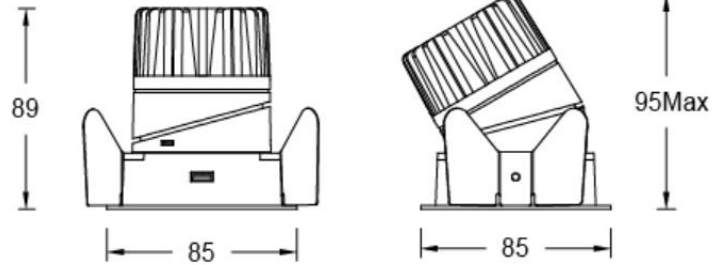

产品描述

ULTRA 系列 LED 方形窄边嵌入式筒灯，通过独特的调角方式，兼顾了下照和调节的功能(一灯多用)。整灯封密式设计，保证调角过程中无漏光，灯具采用模组化设计，现场灯具可自由拆卸并更换反射器和灯体，从而实现多种规格及出光方式的自由切换，安装后和天花完美融合。光学方面采用了全新的隐光技术，良好的防眩光性能及颜色一致性控制，具有舒适的出光效果，主要适用于酒店，别墅及商业空间等室内场所。

产品特性

- 主体材质: 铝合金压铸灯身
- 光学系统: 透镜+防眩反射器
- 表面处理: 静电粉末喷涂
- 投射方向: 垂直 0-30° 调节, 水平 0-360°调节
- 配件/支架: 见附件
- 安规认证: CCC
- 防护等级: IP20
- 绝缘等级: Class II
- 环境温度: -20°C~40°C

产品规格

- 开孔尺寸: □79*79mm
- 天花厚度: 5mm~25mm
- 遮光角: 35°
- 光源类型: COB
- 光源光通量:
 - 2700K: 8W 682lm; 7W 758lm; 10W 1080lm; 13W 1404lm
 - 3000K: 8W 720lm; 7W 800lm; 10W 1150lm; 13W 1495lm
 - 3500K: 8W 752lm; 7W 835lm; 10W 1195lm; 13W 1554lm
 - 4000K: 8W 765lm; 7W 850lm; 10W 1210lm; 13W 1573lm
 - 5000K: 8W 774lm; 7W 860lm; 10W 1220lm; 13W 1586lm
- 光源寿命: >36000h-L70 /B10-Ta25°C(LM-80/TM-21)
- 色温/显指: 2700K/3000K/3500K/4000K/5000K, CRI≥90
- 输入电压: 220V AC / 50Hz
- 调光控制: 不调光/0-10V/DALI(须提前与项目现场做匹配性测试)
- 产品重量: 约 0.45Kg, 不含包装

订购模型

Model	Size	Trim	LED	Driver	Beam	CCT	Reflector	Finish
DLN Downlight N series	3 3"	5 Rectangular Trim	LM08 COB 8W	E On-Off D 0-10V Dimming	S 8°	27 2700K	B Black S Specular	WT White BK Black
			LM07 COB 7W		N 13°	30 3000K		
			LM10 COB 10W		1 18°	35 3500K		
			LM13 COB 13W		2 28°	40 4000K		
			LM13 COB 13W	3 36°	50 5000K			
				N No Driver A DALI	5 50°			

示例: DLN35-LM07E-N30SWT

注: 8°、13°和 18°出厂默认带蜂窝格栅。

WAC Lighting
www.waclighting.com (US)
www.waclighting.com.cn (China)

Headquarters
44 Harbor Park Drive • Port Washington, NY
Phone (516) 515.5000 • Fax (516) 515.5050

WAC Lighting Technology (Shanghai) Co, Ltd.
14, Lane 299, Bi Sheng Road, Shanghai 201204
Phone (86.21) 3393.3558 • Fax (86.21) 3362.1598

WAC Lighting 保留对产品进行不定期设计更新的权利。2022-07-08

ULTRA- MODEL: DLN35

3寸方形窄边嵌入式筒灯

WAC LIGHTING

Responsible Lighting®

项目名称:

灯位号:

配件

LENS-11-BEL 条纹玻璃镜片		LENS-11-BSL-ULTRA 柔光玻璃镜片		LENS-11-FR 磨砂玻璃镜片		LENS-11-HCL-ULTRA 无边蜂窝格栅	
------------------------------	---	------------------------------------	---	-----------------------------	---	------------------------------------	---

注意: 最多可加装一个光学配件; 其中 8°、13°和 18°出厂默认带无边蜂窝格栅。

配光曲线@3000K数据

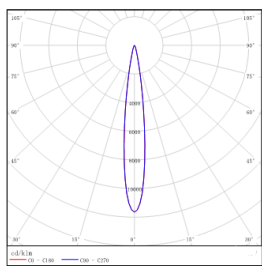

型 号:	DLN35-LM07E-N30SWT
光 束 角:	13°
系统功率:	9W
系统光通量:	533lm
中心光强:	5684cd
系统光效:	59lm/W

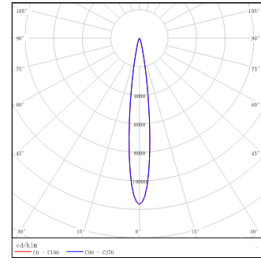

型 号:	DLN35-LM10E-N30SWT
光 束 角:	13°
系统功率:	11W
系统光通量:	643lm
中心光强:	7056cd
系统光效:	58lm/W

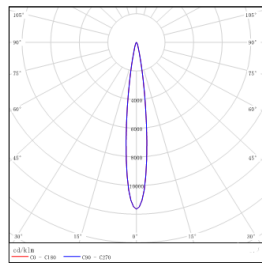

型 号:	DLN35-LM13E-N30SWT
光 束 角:	13°
系统功率:	15W
系统光通量:	820lm
中心光强:	8174cd
系统光效:	55lm/W

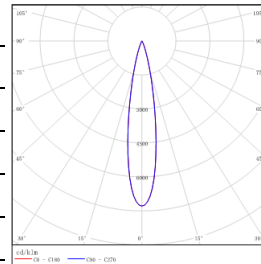

型 号:	DLN35-LM07E-130SWT
光 束 角:	18°
系统功率:	9W
系统光通量:	585lm
中心光强:	4163cd
系统光效:	65lm/W

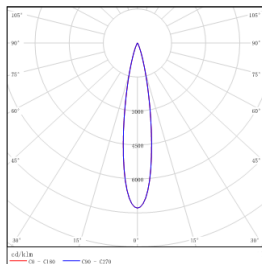

型 号:	DLN35-LM10E-130SWT
光 束 角:	18°
系统功率:	11W
系统光通量:	714lm
中心光强:	5090cd
系统光效:	65lm/W

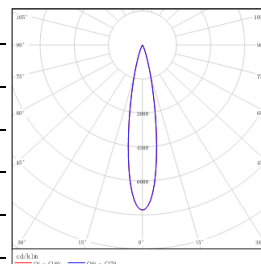

型 号:	DLN35-LM13E-130SWT
光 束 角:	18°
系统功率:	15W
系统光通量:	935lm
中心光强:	6848cd
系统光效:	62lm/W

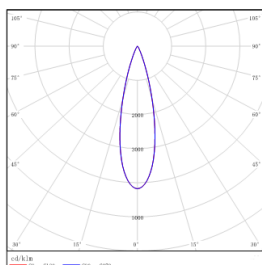

型 号:	DLN35-LM07E-230SWT
光 束 角:	28°
系统功率:	9W
系统光通量:	641lm
中心光强:	2885cd
系统光效:	71lm/W

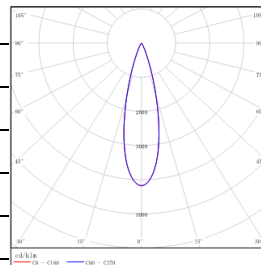

型 号:	DLN35-LM10E-230SWT
光 束 角:	28°
系统功率:	11W
系统光通量:	790lm
中心光强:	3511cd
系统光效:	72lm/W

ULTRA- MODEL: DLN35

3寸方形窄边嵌入式筒灯

WAC LIGHTING

Responsible Lighting®

项目名称:

灯位号:

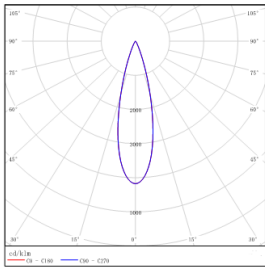

型号: DLN35-LM13E-230SWT
光束角: 28°
系统功率: 15W
系统光通量: 1035lm
中心光强: 4511cd
系统光效: 69lm/W

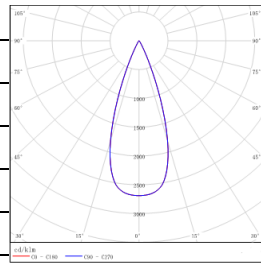

型号: DLN35-LM07E-330SWT
光束角: 36°
系统功率: 9W
系统光通量: 643lm
中心光强: 1497cd
系统光效: 71lm/W

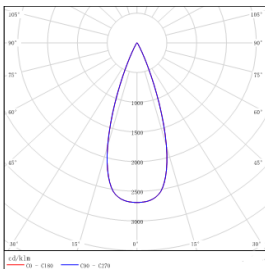

型号: DLN35-LM10E-330SWT
光束角: 36°
系统功率: 11W
系统光通量: 804lm
中心光强: 1857cd
系统光效: 73lm/W

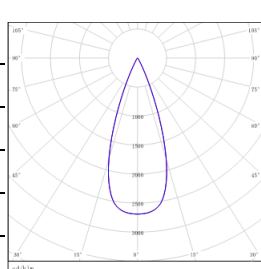

型号: DLN35-LM13E-330SWT
光束角: 36°
系统功率: 15W
系统光通量: 1024lm
中心光强: 2375cd
系统光效: 68lm/W

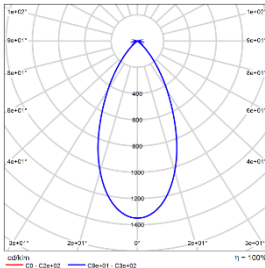

型号: DLN35-LM07E-530SWT
光束角: 50°
系统功率: 9W
系统光通量: 425lm
中心光强: 574cd
系统光效: 47lm/W

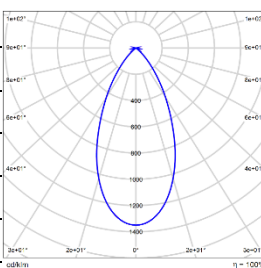

型号: DLN35-LM10E-530SWT
光束角: 50°
系统功率: 11W
系统光通量: 532lm
中心光强: 717cd
系统光效: 48lm/W

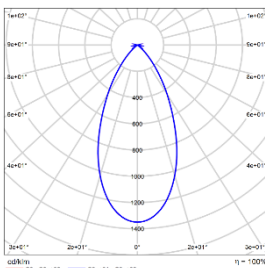

型号: DLN35-LM13E-530SWT
光束角: 50°
系统功率: 15W
系统光通量: 677lm
中心光强: 914cd
系统光效: 45lm/W

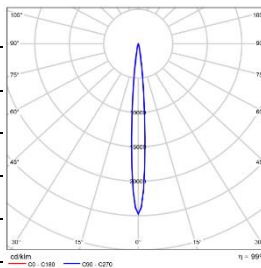

型号: DLN35-LM08E-S30SWT
光束角: 8°
系统功率: 10W
系统光通量: 375lm
中心光强: 9280cd
系统光效: 38lm/W

ULTRA- MODEL: DLN45

4寸方形窄边嵌入式筒灯

WAC LIGHTING

Responsible Lighting®

项目名称:

灯位号:

产品图片



线图

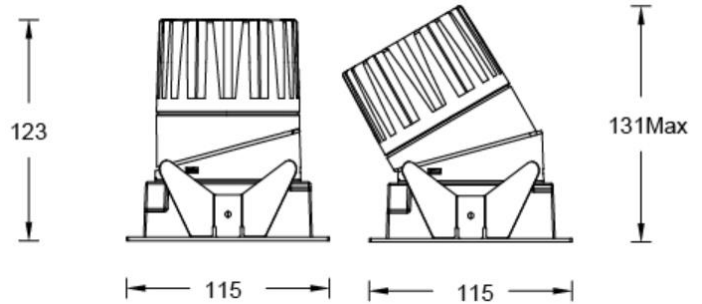

产品描述

ULTRA 系列 LED 方形窄边嵌入式筒灯, 通过独特的调角方式, 兼顾了下照和调节的功能(一灯多用)。整灯封密式设计, 保证调角过程中无漏光, 灯具采用模组化设计, 现场灯具可自由拆卸并更换反射器和灯体, 从而实现多种规格及出光方式的自由切换, 安装后和天花完美融合。光学方面采用了全新的隐光技术, 良好的防眩光性能及颜色一致性控制, 具有舒适的出光效果, 主要适用于酒店, 别墅及商业空间等室内场所。

产品特性

- 主体材质: 铝合金压铸灯身
- 光学系统: 透镜+防眩反射器
- 表面处理: 静电粉末喷涂
- 投射方向: 垂直 0-30° 调节, 水平 0-360°调节
- 配件/支架: 见附件
- 安规认证: CCC
- 防护等级: IP20
- 绝缘等级: Class II
- 环境温度: -20°C~40°C

产品规格

- 开孔尺寸: 100*100mm
- 天花厚度: 5mm~25mm
- 遮光角: 35°
- 光源类型: COB
- 光源光通量:
 - 2700K: 8W 682lm; 13W 1530lm; 18W 2065lm; 25W 2755lm
 - 3000K: 8W 720lm; 13W 1645lm; 18W 2220lm; 25W 2960lm
 - 3500K: 8W 752lm; 13W 1680lm; 18W 2270lm; 25W 3025lm
 - 4000K: 8W 765lm; 13W 1770lm; 18W 2390lm; 25W 3185lm
 - 5000K: 8W 774lm; 13W 1780lm; 18W 2405lm; 25W 3205lm
- 光源寿命: >36000h-L70 /B10-Ta25°C(LM-80/TM-21)
- 色温/显指: 2700K/3000K/3500K/4000K/5000K, CRI≥90
- 输入电压: 220V AC / 50Hz
- 调光控制: 不调光/0-10V/DALI(须提前与项目现场系统做匹配性测试)
- 产品重量: 约 0.8Kg, 不含包装

订购模型

Model	Size	Trim	LED	Driver	Beam	CCT	Reflector	Finish
DLN Downlight N series	4 4"	5 Rectangular Trim	LM08 COB 8W	E On-Off D 0-10V Dimming	S 8°	27 2700K	B Black	WT White
			LM13 COB 13W		N 13°	30 3000K	S Specular	BK Black
			LM18 COB 18W		1 19°	35 3500K		
			LM25 COB 25W	2 28°	40 4000K			
			LM25 COB 25W	3 36°	50 5000K	N No Driver A DALI	5 50°	

示例: DLN45-LM18E-230SWT

WAC Lighting
www.waclighting.com (US)
www.waclighting.com.cn (China)

Headquarters
44 Harbor Park Drive • Port Washington, NY
Phone (516) 515.5000 • Fax (516) 515.5050

WAC Lighting Technology (Shanghai) Co, Ltd.
14,Lane 299, Bi Sheng Road,Shanghai 201204
Phone (86.21) 3393.3558 • Fax (86.21) 3362.1598

WAC Lighting 保留对产品进行不定期设计更新的权利。2022-07-08

ULTRA- MODEL: DLN45

4寸方形窄边嵌入式筒灯

WAC LIGHTING

Responsible Lighting®

项目名称:

灯位号:

配件

LENS-16-BEL-C 条纹玻璃镜片		LENS-16-BSL-SW 柔光玻璃镜片		LENS-16-HCL-ULTRA 无边蜂窝格栅	
--------------------------------	---	---------------------------------	---	------------------------------------	---

注意: 最多可加装一个光学配件, 出厂均不带配件, 需单独订购

配光曲线@3000K数据

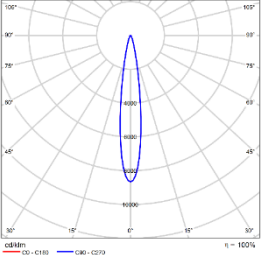
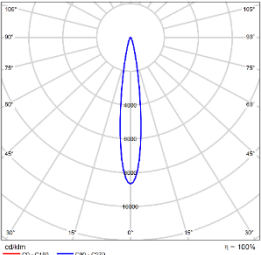
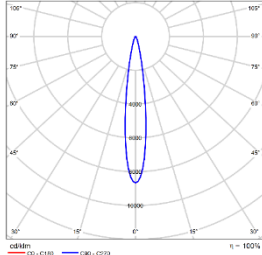
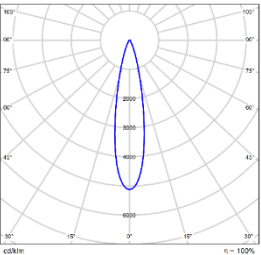
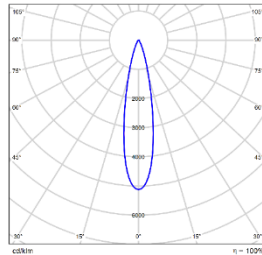
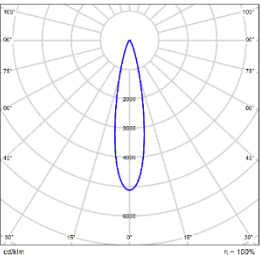
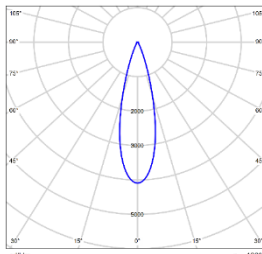
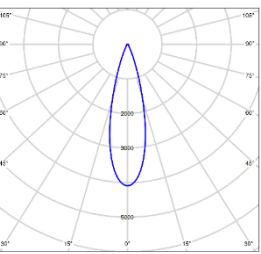
 <p>型 号: DLN45-LM13E-N30SWT 光 束 角: 13° 系统功率: 15W 系统光通量: 969lm 中心光强: 8386cd 系统光效: 65lm/W</p>	 <p>型 号: DLN45-LM18E-N30SWT 光 束 角: 13° 系统功率: 21W 系统光通量: 1309lm 中心光强: 11333cd 系统光效: 62lm/W</p>
 <p>型 号: DLN45-LM25E-N30SWT 光 束 角: 13° 系统功率: 29W 系统光通量: 1716lm 中心光强: 14853cd 系统光效: 59lm/W</p>	 <p>型 号: DLN45-LM13E-130SWT 光 束 角: 19° 系统功率: 15W 系统光通量: 1135lm 中心光强: 5812cd 系统光效: 76lm/W</p>
 <p>型 号: DLN45-LM18E-130SWT 光 束 角: 19° 系统功率: 21W 系统光通量: 1533lm 中心光强: 7854cd 系统光效: 73lm/W</p>	 <p>型 号: DLN45-LM25E-130SWT 光 束 角: 19° 系统功率: 29W 系统光通量: 2009lm 中心光强: 10294cd 系统光效: 69lm/W</p>
 <p>型 号: DLN45-LM13E-230SWT 光 束 角: 28° 系统功率: 15W 系统光通量: 1327lm 中心光强: 5429cd 系统光效: 88lm/W</p>	 <p>型 号: DLN45-LM18E-230SWT 光 束 角: 28° 系统功率: 21W 系统光通量: 1793lm 中心光强: 7336cd 系统光效: 85lm/W</p>

ULTRA- MODEL: DLN45

4寸方形窄边嵌入式筒灯

WAC LIGHTING

Responsible Lighting®

项目名称:

灯位号:

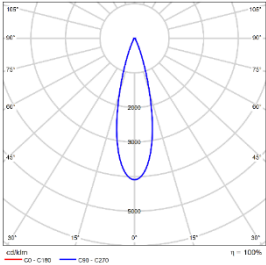

型 号: DLN45-LM25E-230SWT
光 束 角: 28°
系统功率: 29W
系统光通量: 2351lm
中心光强: 9615cd
系统光效: 81lm/W

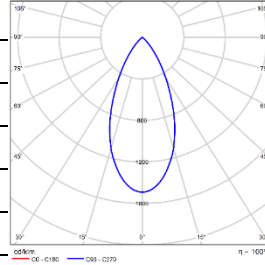

型 号: DLN45-LM13E-330SWT
光 束 角: 36°
系统功率: 15W
系统光通量: 1268lm
中心光强: 2722cd
系统光效: 85lm/W

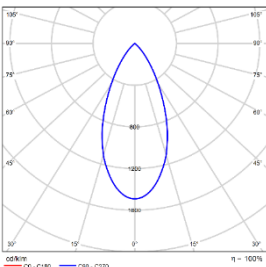

型 号: DLN45-LM18E-330SWT
光 束 角: 36°
系统功率: 21W
系统光通量: 1714lm
中心光强: 3679cd
系统光效: 82lm/W

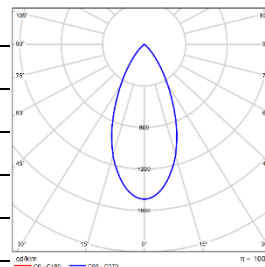

型 号: DLN45-LM25E-330SWT
光 束 角: 36°
系统功率: 29W
系统光通量: 2246lm
中心光强: 4821cd
系统光效: 77lm/W

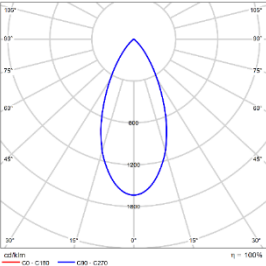

型 号: DLN45-LM13E-530SWT
光 束 角: 50°
系统功率: 15W
系统光通量: 1237lm
中心光强: 1843cd
系统光效: 82lm/W

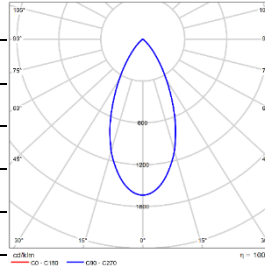

型 号: DLN45-LM18E-530SWT
光 束 角: 50°
系统功率: 21W
系统光通量: 1671lm
中心光强: 2490cd
系统光效: 80lm/W

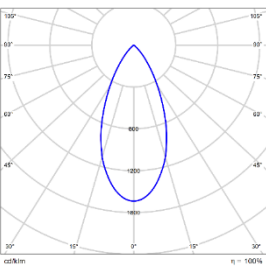

型 号: DLN45-LM25E-530SWT
光 束 角: 50°
系统功率: 29W
系统光通量: 2190lm
中心光强: 3263cd
系统光效: 76lm/W

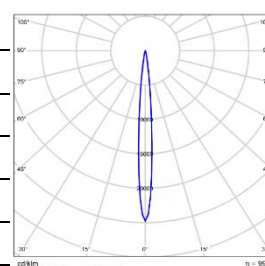

型 号: DLN45-LM08E-S30SWT
光 束 角: 8°
系统功率: 10W
系统光通量: 375lm
中心光强: 9280cd
系统光效: 38lm/W