

PALOMA FOCUS - MODEL: TL51FLM11

W Track Luminaires

WAC LIGHTING

Responsible Lighting®

项目名称:

灯位号:

产品图片



线图

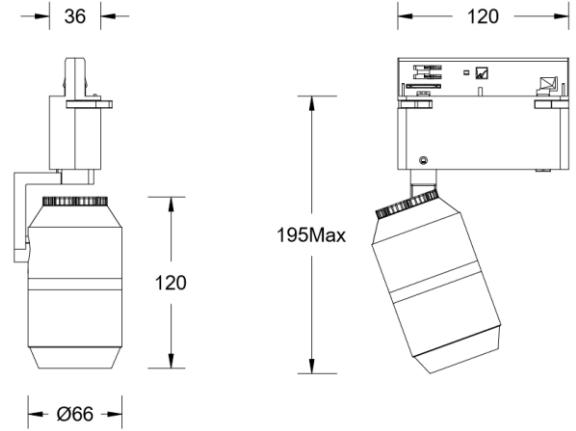

产品描述

PALOMA Focus 系列轨道射灯外观简洁大方，圆柱形的灯具呈流线型设计，精心设计的线条以及背部轮廓设计，使灯具更为立体，适应于当今的建筑趋向。采用独特的光学系统设计和领先的 LED 科技，可根据不同应用环境的需求改变光束角，无需借助工具、操作便捷，并且保持灯具外观不变，广泛应用于博物馆、美术馆等场所。

产品特性

- **主体材质:** 铝合金压铸灯体，绝缘耐压塑胶电器盒
- **光学系统:** 可调焦透镜
- **表面处理:** 静电粉末喷涂，黑色 (BK)，白色 (WT)，铂金色 (PT)
- **投射方向:** 水平 0°~365°调节；竖直-90°~90°调节
- **配件/支架:** 可加装单个配件
- **安规认证:** CCC
- **防护等级:** IP20
- **绝缘等级:** Class I
- **环境温度:** -20°C~40°C

产品规格

- **光源类型:** COB
- **光源功率:** 11W
- **光源光通量:** 845 lm (3000K) ; 905 lm (4000K)
- **光源寿命:** >50000h-L70 / B10-Ta25°C(LM-80/TM-21)
- **色温/显指:** 3000K / 4000K , Ra90 或者 Ra97 可选
- **光源色容差:** 3 SDCM
- **输入电压:** 220V~240V AC / 50Hz
- **调光控制:** 内置调光旋钮 (调光范围 10%~100%) / 0-10 V 调光 (须提前与项目现场系统做匹配性测试)
- **产品重量:** 约 0.72Kg, 不含包装

订购模型

Model	LED	Dimming	Beam	CRI	CCT	Finish
TL51F PALOMA Focus	LM11 COB 11W	O On-board D 0-10V	F 9° ~ 60°	A 97 9 90	30 3000K 40 4000K	WT White BK Black PT Platinum
TL51F	LM11	O	F	9	30	WT

示例 / Example: TL51FLM11-O-F930WT

WAC Lighting

www.waclighting.com (US)
www.waclighting.com.cn (China)

Headquarters

44 Harbor Park Drive • Port Washington, NY
Phone (516) 515.5000 • Fax (516) 515.5050

WAC Lighting(Shanghai)

14,Lane 299, Bi Sheng Road,Shanghai 201204
Phone (86.21) 3393.3558 • Fax (86.21) 3362.1598

PALOMA FOCUS - MODEL: TL51FLM11

W Track Luminaires

WAC LIGHTING

Responsible Lighting®

项目名称:

灯位号:

配件

LENS-16-MIX Mixing 塑胶镜片 (厚度1.6mm)		LENS-16-WOF 条纹 塑胶镜片 (厚度1.6mm)		LENS-16-SQU 方形光斑 塑胶镜片 (厚度1.6mm)		LENS-16-WW 洗墙 塑胶镜片 (厚度1.6mm)	
LENS-16-SNOOT 聚光筒				LENS-16-HCM 防眩光蜂网格栅			

注意: 以上光学配件只能安装其中一个

配光曲线@3000K数据

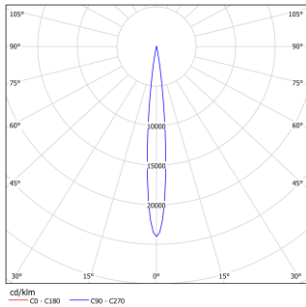

型号: TL51FLM11-X-F930

光束角: 最窄9°时

系统功率: 13 W

系统光通量: 336 lm

中心光强: 8071 cd

系统光效: 26 lm/W

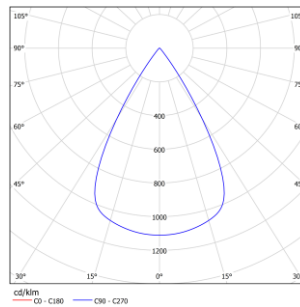

型号: TL51FLM11-X-F930

光束角: 最宽60°时

系统功率: 13 W

系统光通量: 838 lm

中心光强: 930 cd

系统光效: 64 lm/W

WAC Lighting

www.waclighting.com (US)

www.waclighting.com.cn (China)

Headquarters

44 Harbor Park Drive • Port Washington, NY

Phone (516) 515.5000 • Fax (516) 515.5050

WAC Lighting(Shanghai)

14, Lane 299, Bi Sheng Road, Shanghai 201204

Phone (86.21) 3393.3558 • Fax (86.21) 3362.1598

WAC Lighting 保留对产品进行不定期设计更新的权利。2020-06-29

PALOMA FOCUS - MODEL: TL53FLM23

W Track Luminaires

WAC LIGHTING

Responsible Lighting®

项目名称:

灯位号:

产品图片



线图

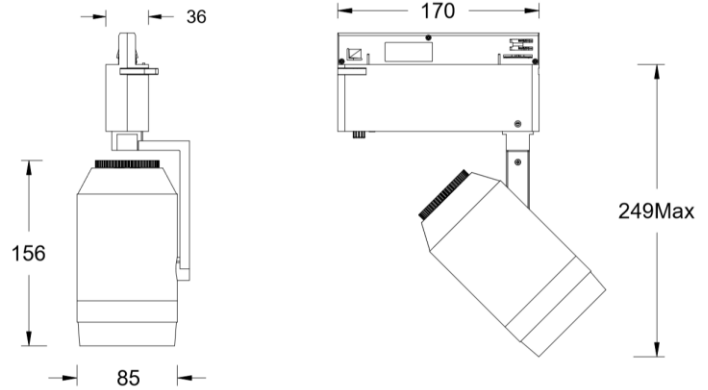

产品描述

PALOMA Focus 系列轨道射灯外观简洁大方，圆柱形的灯具呈流线型设计，精心设计的线条以及背部轮廓设计，使灯具更为立体，适应于当今的建筑趋向。采用独特的光学系统设计和领先的 LED 科技，可根据不同应用环境的需求改变光束角，无需借助工具、操作便捷，并且保持灯具外观不变，广泛应用于博物馆、美术馆等场所。

产品特性

- 主体材质: 铝合金压铸灯体，绝缘耐压塑胶电器盒
- 光学系统: 可调焦透镜
- 表面处理: 静电粉末喷涂，黑色 (BK)，白色 (WT)，铂金色 (PT)
- 投射方向: 水平 0°~365°调节；竖直-90°~90°调节
- 配件/支架: 可加装单个配件
- 安规认证: CCC
- 防护等级: IP20
- 绝缘等级: Class I
- 环境温度: -20°C~40°C

产品规格

- 光源类型: COB
- 光源功率: 23W
- 光源光通量: 1908 lm (3000K) ; 1977 lm (4000K)
- 光源寿命: >50000h-L70 / B10-Ta25°C(LM-80/TM-21)
- 色温/显指: 3000K / 4000K , Ra90 或者 Ra97 可选
- 光源色容差: 3 SDCM
- 输入电压: 220V~240V AC / 50Hz
- 调光控制: 内置调光旋钮 (调光范围 10%~100%) / 0-10 V 调光 (须提前与项目现场系统做匹配性测试)
- 产品重量: 约 1.3Kg, 不含包装

订购模型

Model	LED	Dimming	Beam	CRI	CCT	Finish
TL53F PALOMA Focus	LM23 COB 23W	O On-board D 0-10V	F 12° ~ 60°	A 97 9 90	30 3000K 40 4000K	WT White BK Black PT Platinum
TL53F	LM23	O	F	9	30	WT

示例 / Example: TL53FLM23-O-F930WT

WAC Lighting

www.waclighting.com (US)

www.waclighting.com.cn (China)

Headquarters

44 Harbor Park Drive • Port Washington, NY

Phone (516) 515.5000 • Fax (516) 515.5050

WAC Lighting(Shanghai)

14,Lane 299, Bi Sheng Road,Shanghai 201204

Phone (86.21) 3393.3558 • Fax (86.21) 3362.1598

WAC Lighting 保留对产品进行不定期设计更新的权利。2020-06-29

PALOMA FOCUS - MODEL: TL53FLM23

W Track Luminaires







WAC LIGHTING

Responsible Lighting®

项目名称:

灯位号:

配件

一类配件	LENS-73-MIX Mixing塑胶镜片 (厚度1.6mm)		LENS-73-WOF 条纹塑胶镜片 (厚度1.6mm)		LENS-73-SQU 方形光斑塑胶镜片 (厚度1.6mm)		LENS-73-WW 洗墙塑胶镜片 (厚度1.6mm)	
二类配件	LENS-73-SNOOT 聚光筒		LENS-73-HCM 防眩光蜂窝格栅		TL-520-BD 四叶遮光板			

注意: 一类配件和二类配件最多每次只能安装其中一个

配光曲线@3000K数据

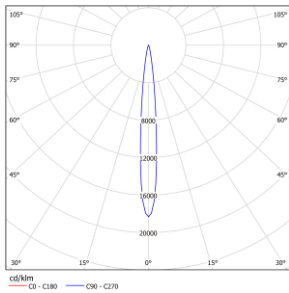

型号: TL53FLM23-X-F930

光束角: 最窄12°时

系统功率: 26 W

系统光通量: 640 lm

中心光强: 11716 cd

系统光效: 25 lm/W

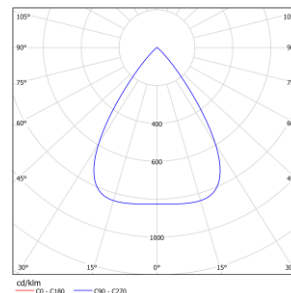

型号: TL53FLM23-X-F930

光束角: 最宽60°时

系统功率: 26 W

系统光通量: 1790 lm

中心光强: 1478 cd

系统光效: 69 lm/W

WAC Lighting

www.waclighting.com (US)

www.waclighting.com.cn (China)

Headquarters

44 Harbor Park Drive • Port Washington, NY

Phone (516) 515.5000 • Fax (516) 515.5050

WAC Lighting(Shanghai)

14,Lane 299, Bi Sheng Road,Shanghai 201204

Phone (86.21) 3393.3558 • Fax (86.21) 3362.1598

WAC Lighting 保留对产品进行不定期设计更新的权利。2020-06-29

PALOMA FOCUS - MODEL: TL54FLM32

W Track Luminaires

WAC LIGHTING

Responsible Lighting®

项目名称:

灯位号:

产品图片



线图

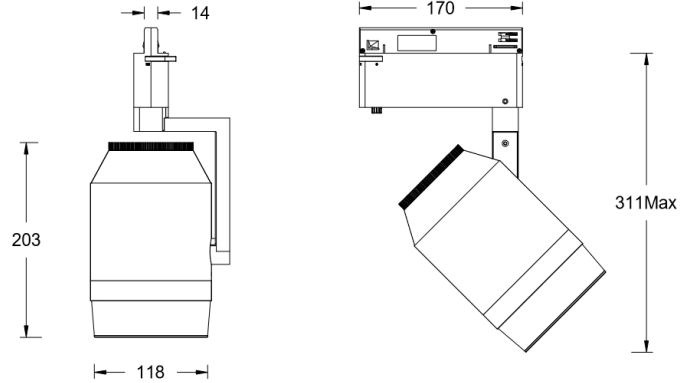

产品描述

PALOMA Focus 系列轨道射灯外观简洁大方, 圆柱形的灯具呈流线型设计, 精心设计的线条以及背部轮廓设计, 使灯具更为立体, 适应于当今的建筑趋向。采用独特的光学系统设计和领先的 LED 科技, 可根据不同应用环境的需求改变光束角, 无需借助工具、操作便捷, 并且保持灯具外观不变, 广泛应用于博物馆、美术馆等场所。

产品特性

- 主体材质: 铝合金压铸灯体, 绝缘耐压塑胶电器盒
- 光学系统: 可调焦透镜
- 表面处理: 静电粉末喷涂, 黑色 (BK), 白色 (WT), 铂金色 (PT)
- 投射方向: 水平 0°~365°调节; 竖直-90°~90°调节
- 配件/支架: 可加装单个配件
- 安规认证: CCC
- 防护等级: IP20
- 绝缘等级: Class I
- 环境温度: -20°C~40°C

产品规格

- 光源类型: COB
- 光源功率: 32W
- 光源光通量: 2842 lm (3000K); 3047 lm (4000K)
- 光源寿命: >50000h-L70 / B10-Ta25°C(LM-80/TM-21)
- 色温/显指: 3000K / 4000K, Ra90 或者 Ra97 可选
- 光源色容差: 3 SDCM
- 输入电压: 220V~240V AC / 50Hz
- 调光控制: 内置调光旋钮 (调光范围 10%~100%) / 0-10 V 调光 (须提前与项目现场系统做匹配性测试)
- 产品重量: 约 2.75Kg, 不含包装

订购模型

Model	LED	Dimming	Beam	CRI	CCT	Finish
TL54F PALOMA Focus	LM32 COB 32W	O On-board D 0-10V	F 12° ~ 60°	A 97 9 90	30 3000K 40 4000K	WT White BK Black PT Platinum
TL54F	LM32	O	F	9	30	WT

示例 / Example: TL54FLM32-O-F930WT

WAC Lighting

www.waclighting.com (US)

www.waclighting.com.cn (China)

Headquarters

44 Harbor Park Drive • Port Washington, NY

Phone (516) 515.5000 • Fax (516) 515.5050

WAC Lighting(Shanghai)

14,Lane 299, Bi Sheng Road,Shanghai 201204

Phone (86.21) 3393.3558 • Fax (86.21) 3362.1598

WAC Lighting 保留对产品进行不定期设计更新的权利。2020-06-29

PALOMA FOCUS - MODEL: TL54FLM32

W Track Luminaires



WAC LIGHTING

Responsible Lighting®

项目名称:

灯位号:

配件

LENS-111-SNOOT 聚光筒		TL-530-BD 四叶遮光板	
------------------------------	---	---------------------------	---

注: 只能安装其中一个光学配件

配光曲线@3000K数据

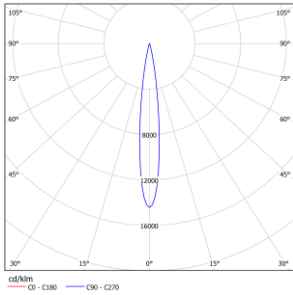

型号:	TL54FLM32-O-F930
光束角:	最窄12°时
系统功率:	39 W
系统光通量:	869 lm
中心光强:	12529 cd
系统光效:	24 lm/W

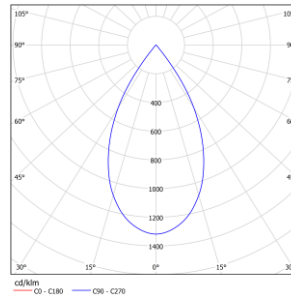

型号:	TL54FLM32-O-F930
光束角:	最宽60°时
系统功率:	39 W
系统光通量:	2278 lm
中心光强:	3002 cd
系统光效:	63 lm/W